

KGT
KREATIVE GARTENTECHNIK

Ihr 
PARTNER NR. 1
für nachhaltige
Selbstversorgung



PRODUKTKATALOG

QUALITÄT MADE IN GERMANY



▲ Auf ca. 7.500 m² Produktions- und Lagerfläche in Uplengen/Jüßberde werden unsere hochwertigen Produkte entwickelt, gefertigt und gelagert.

Liebe Gartenfreunde,

In einer Zeit, in der Selbstversorgung und Nachhaltigkeit nicht nur wertvolle Trends, sondern auch Ausdruck eines bewussten Lebensstils geworden sind, erfährt der eigene Garten eine ganz neue Bedeutung. Es ist der Ort, an dem man nicht nur die Seele baumeln lässt, sondern auch die Früchte seiner Arbeit in Form von knackigem Gemüse und süßem Obst erntet. Die Freude, die aus der Verbindung von Naturverbundenheit und Eigeninitiative erwächst, ist einzigartig – und in diesem Jahr möchten wir diese Freude mit Ihnen teilen und weiter vertiefen.

Deshalb freut es uns besonders, Ihnen in unserem neuen KGT-Produktkatalog vielfältige Gewächshausmodelle vorstellen zu können, die Sie auf dem Weg zur Selbstversorgung optimal unterstützen. Mit robusten Aluminiumrahmen und bruchfesten ISO-Hohlkammerplatten bieten unsere Gewächshäuser ideale Bedingungen für ein breites Spektrum an Obst und Gemüse – und das bei jedem Wetter. Entwickelt mit der Präzision deutscher Ingenieurskunst und dem Anspruch an langlebige Qualität, profitieren Sie von einem ertragreichen Anbau und einer verlängerten Erntezeit.

Uns ist bewusst, dass es beim Gärtnern um mehr geht als nur um Ertrag: es geht um das Erleben der Natur, um Achtsamkeit und die Zufriedenheit, die aus eigenhändigem Schaffen entsteht. Deshalb sind unsere Produkte mehr als nur Gewächshäuser – sie sind Ihr persönlicher Beitrag zu einem gesunden, nachhaltigen Lebensstil.

Viel Vergnügen beim Entdecken unseres neuen Katalogs und viel Freude auf Ihrem Weg zur Selbstversorgung – mit KGT an Ihrer Seite.

Herzlichst,

Christian Berg

Christian Berg | Geschäftsführer



Alle KGT-Produkte finden Sie auch online auf kgt-gmbh.de

Werte, die zählen. Die Perfektion steckt im Detail.

Kompromisslose Qualität durch Sorgfalt und Präzision von der Konstruktion bis zur Endfertigung: Das sichert unseren Premium-Anspruch und begeistert unsere Kunden. Unsere Gewächshäuser haben wir eigens für den anspruchsvollen Hobbygärtner entwickelt. Qualität und Funktionalität bewegen sich dabei auf Profiniveau. Die Modellvielfalt lässt keine Wünsche offen: Für jeden Garten findet sich das richtige Gewächshaus. Hohe Produktqualität und anwenderfreundliche, einfache Montage sowie dauerhafte Funktionssicherheit werden Sie begeistern.

Es sind die Kleinigkeiten, die den großen Unterschied machen. Je nach Modell zählen bereits viele nützliche Details zur seriemäßigen Ausstattung: geteilte Drehtüren mit abschließbarem Türdrücker, großformatige Dachfenster mit automatischem Fensterheber und vieles mehr. Alles bis ins kleinste Detail gleichbleibend solide verarbeitet – nur so entstehen perfekte Produkte.



▲ Erfahren Sie mehr über die Qualitätsmerkmale und raffinierten Details von KGT-Gewächshäusern auf Seite 7.

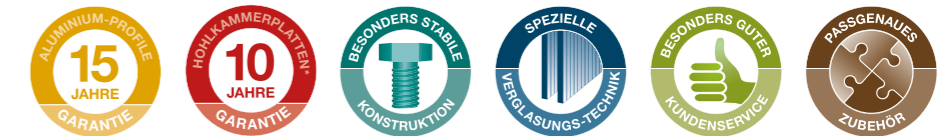

GARANTIERT BESTE QUALITÄT

Unsere Produkte tragen „Made in Germany“ als konsequentes Qualitätssiegel. Wir konstruieren, fertigen und lagern unsere Gewächshäuser, Hochbeete und Zubehörprodukte an unserem Standort im schönen Ostfriesland in der Nähe der Nordseeküste. Unsere Profilsysteme sind durchweg aus bestem Aluminium, für unsere spezielle Verglasungstechnik setzen wir ausschließlich hochwertiges Polycarbonat ein. Auch Kleinteile und Zubehör werden sämtlich in Premiumqualität ausgeführt. Die entschieden überdurchschnittliche Qualität unserer Produkte ist bei uns keine Glaubenssache – sie ist das Resultat aus unserem tiefgreifenden Know-how und gesichertem Qualitätsmanagement.



Facebook



Instagram



LinkedIn



Youtube



FOLGEN SIE UNS SCHON?

Wir sind auch auf Facebook, Instagram, Pinterest, LinkedIn und Youtube vertreten. Folgen Sie uns gerne für praktische Gartentipps, tolle Inspirationen und viele Infos zu Gewächshaus und Co!

INHALT

06 Qualitätsübersicht Gewächshaus
08 Tipps: Was sollte ich vor dem Kauf beachten?

GEWÄCHSHÄUSER MIT 6 MM VERGLASUNG

10 Gewächshaus Rhodo
12 Gewächshaus Callas
14 Gewächshaus Enzian
16 Gartentrends 2026

GEWÄCHSHÄUSER MIT 10 MM VERGLASUNG

18 Gewächshaus Rose
20 Gewächshaus Orchidee
22 Gewächshaus Lilie
24 Gewächshaus Linea
26 Tipps: Übersicht Verglasungen

GEWÄCHSHÄUSER MIT 16 MM VERGLASUNG

28 Gewächshaus Iris
30 Gewächshaus Nelke
32 Gewächshaus Dahlie
34 Gewächshaus Santini
36 Tipps rund um das Thema Selbstversorgung

PREMIUM GEWÄCHSHÄUSER MIT ECHTGLAS (ESG)

38 **NEU** Gewächshaus-Pavillon PaviLux
40 Gewächshaus Aptasia
42 Gewächshaus Ortasia
44 Gewächshaus Galant
46 Gewächshaus Novum
48 Fundamentrahmen & Montageservice

ECO-LINE URBANGROW HOCHBEETE

50 **NEU** Hochbeet UrbanGrow M
51 **NEU** Hochbeet UrbanGrow M-Space
52 **NEU** Hochbeet UrbanGrow L
53 **NEU** Hochbeet UrbanGrow L-Space
54 **NEU** Hochbeet UrbanGrow XL
55 **NEU** Zubehör: Zwischenboden
56 Kombinationsmöglichkeiten UrbanGrow

FRÜH- UND HOCHBEETE

58 Aluminium-Hochbeet 130
59 Aluminium-Hochbeet 210
60 Aluminium-Hochbeet 45 cm Tiefe
61 Frühbeetaufsätze
62 Hochbeet Woody
63 Hochbeet Woody Light
64 Frühbeet 100 & 210
65 Schildkrötenunterbau
66 Tipps: Die optimale Hochbeetfüllung

EINRICHTUNG & ZUBEHÖR

68 Gewächshauseinrichtungen
71 Gewächshauszubehör

VERSCHIEDENES

73 Machen Sie den Test: Welcher Gartentyp sind Sie?
74 KGT auf Social Media
75 Kundenimpressionen & Impressum



Entdecken Sie unser neues Zubehör, wie z.B. den Werkzeughalter, der zu jeder Zeit alles griffbereit hält.

38

Mit dem neuen KGT Gewächshaus-Pavillon PaviLux schaffen Sie sich eine echte Wohlfühloase in Ihrem Garten.

Das ganze Jahr über frische und gesunde Lebensmittel aus dem eigenen Garten. Entdecken Sie nützliche Tipps zum Thema Selbstversorgung.

36



Die neue Hochbeetserie ECO-Line vereint Funktionalität, Nachhaltigkeit und modernes Design.



69

„Ein Garten ist ein Freund, den du jederzeit besuchen kannst.“

66

Lernen Sie alles über eine ideale Hochbeetfüllung auf der Seite 66.

Praktisch: das neue Hochbeet UrbanGrow L-Space bietet zusätzlichen Stauraum.



50



53

Qualitätsübersicht Gewächshäuser



Qualität, auf die Sie sich verlassen können.

Ein Gewächshaus von KGT ist keine Anschaffung für eine Saison, sondern ein Gartenbegleiter für viele Jahre. Hochwertige Materialien, präzise Verarbeitung und durchdachte Details machen jedes Modell besonders robust und langlebig. Das zahlt sich aus für Sie und die Umwelt: Denn wer einmal in Qualität investiert, spart Ressourcen und hat dauerhaft Freude daran. Ob für frische Tomaten, knackige Salate oder aromatische Kräuter – ein KGT Gewächshaus unterstützt Sie optimal bei der nachhaltigen und unabhängigen Selbstversorgung.

„Eine Investition in ein KGT Gewächshaus ist eine Investition in einen langlebigen Gartenbegleiter.“

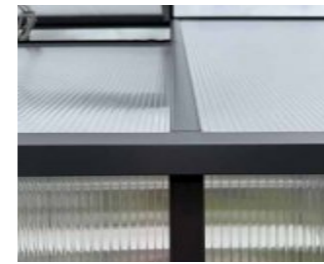

1 Durchgehende Profile
→ erhöhte Stabilität

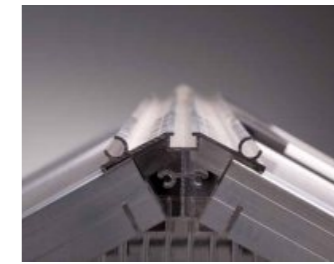

8 Durchgehendes Firstprofil
→ erhöhte Stabilität

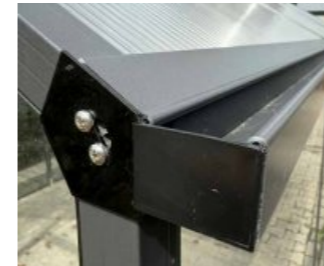

2 Volleingefasste Verglasung
→ windsicher und weniger Schmutz

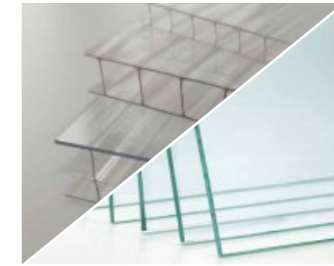

9 Verglasungstechnik ohne Klammern und Kunststoffleisten



3 Breites Verglasungsraster ohne Verstrebungen
→ für Licht und Raumgefühl



10 Hohe Steh- bzw. Seitenwand
→ komfortables Gärtnern



4 Breite, geteilte Drehtür
→ komfortabel und praktisch



11 Hochwertige Türscharniere
→ besonders leichtgängig



5 Breites Dachfenster mit automatischem Fensterheber
→ optimale Belüftung



12 Rinnenprofil mit Ablauf (außer bei Modell Rhodo)
→ durchgehend



6 Großes Rückwandfenster (modellabhängig)
→ optimale Belüftung



13 Durchgehende Bodenprofile
→ optional mit Fundamentrahmen



7 Hochwertiger, abschließbarer Türgriff (modellabhängig)

Hochwertige Details machen den Unterschied und sorgen dafür, dass Sie lange Freude an Ihrem Gewächshaus haben.

Was sollte man vor dem Kauf eines Gewächshauses beachten?

Der Wunsch ist da und die Entscheidung steht: Sie wollen sich ein eigenes Gewächshaus anschaffen. Was gilt es vor dem Kauf zu beachten? Wir haben eine Checkliste mit wichtigen Fragen zusammengestellt, die Sie sich vor dem Kauf stellen sollten und die Ihnen bei der Wahl des richtigen Modells weiterhelfen können.

► Testen Sie auch unseren Online-Gewächshausberater! QR-Code scannen oder vorbeischaun auf: www.kgt-gmbh.de/gewaechshaus-berater/



IHRE ANBAUZIELE

Machen Sie sich Gedanken über Ihre Anbauziele, da diese die Pflanzenauswahl, die Wahl des Materials, die Ausstattung und die Pflege beeinflussen. Je nachdem, wofür Sie Ihr Gewächshaus genau nutzen möchten, verändern sich die Anforderungen an das richtige Modell. Möchten Sie z.B. das gesamte Jahr über Gemüse anbauen, wählen Sie ein Gewächshaus mit gut isolierender Verglasung (wie z.B. 16 mm ISO-Hohlkammerplatten, ab Seite 27). Möchten Sie Ihr Gewächshaus hingegen als grünes Wohnzimmer zur Entspannung nutzen, bietet sich eine klare Echtglas-Verglasung mit eleganter Optik an (ab Seite 37).



DAS GEEIGNETE MATERIAL

Je nach Wohnort, Klima und Anbauzielen ist das Material ein bedeutender Faktor. Setzen Sie auf ein langlebiges, witterungsbeständiges Grundgerüst (wie z.B. aus Aluminium), um lange Freude an Ihrem Gewächshaus zu haben und sich nicht um lästige Wartungsarbeiten kümmern zu müssen. Die Verglasung beeinflusst das Mikroklima im Gewächshaus erheblich. Finden Sie heraus, welche Verglasung sich für Ihre Anforderungen eignet auf der Seite 26.



EIN STABILES FUNDAMENT

Soll Ihr Gewächshaus auf einem vorhandenen Betonfundament aufgedübelt oder aufgeschraubt werden oder möchten Sie eine unkomplizierte und stabile Lösung wie z.B. die Befestigung über einen Fundamentrahmen nutzen? (Mehr zur Funktion und den Vorteilen eines Fundamentrahmens erfahren Sie auf der Seite 48.)

DER OPTIMALE STANDORT

Ein sonniger Platz, der möglichst den gesamten Tag frei von Schatten ist, sorgt für optimales Pflanzenwachstum. Viel Wind verschlechtert die Isolierung. Deshalb ist es sinnvoll, einen windgeschützten Standort zu wählen und z.B. Hecken als Windbrecher zu nutzen. Denken Sie auch an die Zugänglichkeit des Gewächshauses für eine bequeme Pflege und Ernte. Wir empfehlen außerdem, die Längsseite des Gewächshauses in Ost-West-Richtung aufzustellen, damit die langen Seitenwände viel Licht aufnehmen können. Berücksichtigen Sie auch die Größe des Gewächshauses. Wie viel Platz benötigen Sie für Pflanzen, Arbeitsflächen und Wege?



DIE RICHTIGE BELÜFTUNG

Belüftung und Temperaturkontrolle sind entscheidend für ein erfolgreiches Gewächshaus. Sorgen Sie für Lüftungsfenster und Dachöffnungen, um Hitzestaus zu vermeiden, und ziehen Sie je nach Klima (bzw. je nach Ihrem Wohnort) Heizsysteme für den ganzjährigen Anbau in Betracht.



Gewächshäuser mit 6 mm Verglasung

Unsere Basismodelle mit 6 mm Verglasung bieten einen Einstieg nach Maß in die Gewächshauswelt von KGT. Die Einstiegsmodelle sind einfach ideal für die Pflanzenaufzucht im zeitigen Frühjahr.

Sie weisen die typischen KGT-Familienstärken auf: die dauerhaft stabile, innovative Konstruktion aus Aluminiumprofilen und die Verglasung mit bruchfesten ISO-Hohlkammerplatten aus Polycarbonat. Alle wichtigen Profile sind in einem Stück ausgeführt, sodass beste Stabilität erzielt wird und potenzielle Leckagen vermieden werden. Das alles zu einem exzellenten Preis-/Leistungsverhältnis.

DAS ZEICHNET UNSERE 6 MM MODELLE AUS

- ✓ Ideale Einstiegsmodelle
- ✓ Geeignet für die Pflanzenaufzucht im zeitigen Frühjahr
- ✓ Kompakte Gewächshäuser mit komfortabler Traufhöhe



_Rhodo



_Callas



_Enzian





Jetzt neu:
mit praktischer,
abschließbarer
Drehtür

Optional
erhältlich:
Befestigungs-Set
zum Aufdübeln
Seite 72



Befestigungs-Set zum Aufdübeln



Breite Drehtür



Praktisches Zubehör auf Seite 69

GEWÄCHSHAUS RHODO

Formschönes Design für stilvolle Gärten

Das KGT Gewächshaus Rhodo ist das perfekte Einsteigermodell in die Gewächshauswelt. Mit der runden Zwiebelform wird ein besonders guter Lichteinfall erreicht. Mit einer stabilen Aluminiumkonstruktion und den wärmeisolierenden 6 mm starken ISO-Hohlkammerplatten eignet sich das Gewächshaus ideal zur Aufzucht von Pflanzen im zeitigen Frühjahr. Neben der breiten Drehtür verfügt das Gewächshaus zusätzlich über ein Dachfenster mit einem Handaufsteller, damit eine optimale Belüftung Ihrer Pflanzen gewährleistet wird.



Highlights

- Breite Drehtür, abschließbar (ca. 0,73 x 1,76 m)
- Großes Dachfenster mit Handaufsteller
- Formschönes Design

FARBAUSFÜHRUNGEN

Aluminium Pressblank

PRODUKTDETAILS

Verglasungsraster: 0,71 m
 Verglasung: 6 mm-ISO-Hohlkammerplatten aus hochbruchfestem Polycarbonat
 UV-Schutz: Außen „longlife“-UV-geschützt

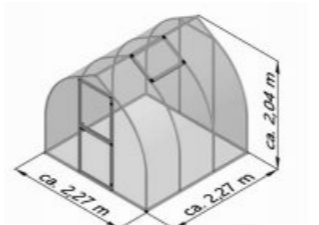
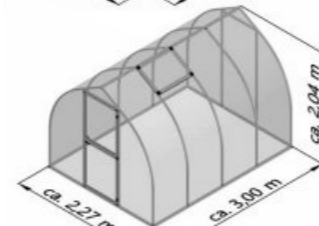
MODELLZEICHNUNG	PRODUKT	FARBE/ZUBEHÖR	ART.-NR.	EAN	UVP/€*
	RHODO TYP III (2,27 x 2,27 m = 5,15 m ²)	Pressblank	18300000	4260120341919	1.499,00
		Alu-Fundamentrahmen	18304000	4260120341926	339,00
	RHODO TYP IV (2,27 x 3,00 m = 6,81 m ²)	Pressblank	18400000	4260120341742	1.649,00
		Alu-Fundamentrahmen	18404000	4260120341759	359,00

i Passendes Zubehör separat erhältlich. Sonderanfertigung auf Anfrage möglich.
 Optional: Befestigungs-Set zum Aufdübeln (Seite 72)



Saisonal aussäen und ernten. ▶
 Jetzt QR-Code scannen und gratis
 KGT-Aussaatkalender
 herunterladen! Alternativ finden
 Sie den Kalender unter:
www.kgt-gmbh.de/pflanzkalender

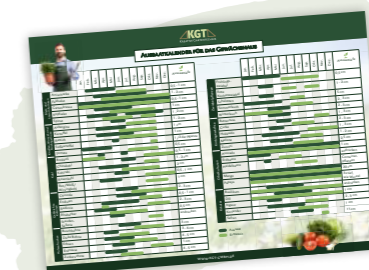

GEWÄCHSHAUS CALLAS

Das ideale Einstiegs-Modell in die Welt des Gärtnerns

Das Modell Callas bietet einen einfachen Einstieg in die Welt des Gärtnerns. Es verfügt über eine breite, abschließbare Drehtür sowie ein automatisches Dachfenster für optimale Luftzirkulation. Dank einer Stehwandhöhe von 1,49 m und einer Firsthöhe von 2,14 m finden Ihre Pflanzen, wie Tomaten und Gurken, ausreichend Platz. Die Konstruktion besteht aus stabilem Aluminium und wärmeisolierenden, bruchfesten 6 mm Polycarbonat-Hohlkammerplatten. Zusätzlich verfügt es über beidseitige Regenrinnen und eignet sich ideal für die Pflanzenaufzucht im Frühjahr.

FARBAUSFÜHRUNGEN

Aluminium Pressblank

PRODUKTDDETAILS

Verglasungsraster: 0,71 m
 Verglasung: 6 mm-ISO-Hohlkammerplatten aus hochbruchfestem Polycarbonat
 Außen „longlife“-UV-geschützt



Highlights

- Großes Dachfenster mit automatischem Fensterheber
- Breite, geteilte Drehtür, abschließbar (ca. 0,77 x 1,83 m)
- Beidseitige Regenrinne mit Abläufen



MODELLZEICHNUNG	PRODUKT	FARBE/ZUBEHÖR	ART.-NR.	EAN	UVP/€*
	CALLAS TYP III (2,27 x 2,27 m = 5,15 m ²)	Pressblank	19300000	4260120344842	1.849,00
		Alu-Fundamentrahmen	19304000	4260120344859	339,00
	CALLAS TYP IV (2,27 x 3,00 m = 6,81 m ²)	Pressblank	19400000	4260120344866	2.049,00
		Alu-Fundamentrahmen	19404000	4260120344873	359,00

i Passendes Zubehör separat erhältlich. Sonderanfertigung auf Anfrage möglich.
 Optional: Befestigungs-Set zum Aufdübeln (Seite 72)



Tip: Neben Gemüse lassen sich auch wunderbar Blumen wie z.B. Dahlien im Gewächshaus vorziehen.



Ihnen gefällt das Modell, aber Sie hätten gerne etwas mehr Platz in der Breite? Dann schauen Sie sich das Modell Enzian an (Seite 14).



Enzian ist die breitere Version von Callas



Sichere Steck-Schraub-Verbindungstechnik



Praktisches Zubehör auf Seite 68



Beidseitige Regenrinnen leiten das Regenwasser effizient ab.



Inklusive beidseitiger Regenrinnen



Optionaler Fundamentrahmen (Infos Seite 48)



Platzsparende Pflanzwannen auf Seite 69

GEWÄCHSHAUS ENZIAN

Ein Raumwunder für die ideale Pflanzenaufzucht

Das Gewächshaus Enzian bietet mit einer Breite von 2,67 m und einer komfortablen Höhe (Stehwandhöhe von 1,49 m und Firsthöhe von 2,27 m) viel Platz für das Gärtnern. Ideal für Einsteiger, ermöglicht es die problemlose Aufzucht von Pflanzen im zeitigen Frühjahr. Wärmeisolierende ISO-Hohlkammerplatten sorgen für beste Stabilität. Neben der breiten, abschließbaren, geteilten Drehtür verfügt das Gewächshaus zusätzlich über ein Dachfenster mit automatischem Fensterheber, damit eine optimale Belüftung Ihres Gewächshauses gewährleistet wird.

FARBAUSFÜHRUNGEN

Aluminium Pressblank

PRODUKTDETAILS

Verglasungsraster: 0,71 m
 Verglasung: 6 mm-ISO-Hohlkammerplatten aus hochbruchfestem Polycarbonat
 UV-Schutz: Außen „longlife“-UV-geschützt



Highlights

- Großes Dachfenster mit automatischem Fensterheber
- Komfortable Stehwandhöhe von 1,49 m
- Breite, geteilte Drehtür, abschließbar (ca. 0,77 x 1,93 m)



MODELLZEICHNUNG	PRODUKT	FARBE/ZUBEHÖR	ART.-NR.	EAN	UVP/€*
	ENZIAN TYP III (2,67 x 2,27 m = 6,06 m ²)	Pressblank	20300000	4260120345061	1.999,00
		Alu-Fundamentrahmen	20304000	4260120345078	359,00
	ENZIAN TYP IV (2,67 x 3,00 m = 8,01 m ²)	Pressblank	20400000	4260120345085	2.199,00
		Alu-Fundamentrahmen	20404000	4260120345092	379,00

i Passendes Zubehör separat erhältlich. Sonderanfertigung auf Anfrage möglich. Optional: Befestigungs-Set zum Aufdübeln (Seite 72)



Schon gewusst? Sollten Sie keine Zeit für die Montage des Gewächshauses haben oder Unterstützung benötigen, bieten wir einen Montageservice an. Mehr dazu auf Seite 48.



GARTEN TRENDS

Gewächshäuser für die Sinne

ENTSPANNUNGORT GEWÄCHSHAUS

Gewächshäuser sind bezaubernde Rückzugsorte, die unsere Sinne auf eine Reise der Entdeckung führen. Hier können wir die Vielfalt der Natur durch Berührung, Farben, Düfte und Klänge erleben. Die Anordnung von Pflanzen, Blumen und Strukturen erzeugt eine sinnliche Harmonie, die Entspannung bietet. Gewächshäuser erinnern uns daran, die Welt bewusst wahrzunehmen und den Alltagsstress hinter uns zu lassen. Sie sind Orte der Inspiration, des inneren Friedens, sie sind Hobbyraum, Rückzugsort oder grünes Wohnzimmer. Wie nutzen Sie Ihr Gewächshaus? Um in Ihrem Hobby aufzugehen, zur Selbstversorgung oder zur Entspannung?

Grünes Ambiente zum Wohlfühlen: Gewächshäuser mit Echtglasverglasung (Seite 37)



Nachhaltig gärtnern mit langlebigen Produkten

QUALITÄT, DIE LANGE FREUDE MACHT

Nachhaltigkeit ist und bleibt ein Trendthema im Garten. Denn wer auf langlebige Gewächshäuser, Hochbeete und Zubehörartikel setzt, tut nicht nur der Umwelt etwas Gutes und schont Ressourcen, sondern hat auch lange Freude an den Produkten. Gewächshäuser und Hochbeete aus Aluminium sind sehr robust und schaffen in Kombination mit hochwertigen, verbauten Komponenten eine Grundlage für nachhaltiges Gärtnern und eine bewusste Lebensweise.



KGT Gewächshäuser überzeugen mit hochwertigen Materialien und einer langen Lebensdauer. Entdecken Sie die Modellvielfalt auf den Seiten 10-48.

Zusammen macht es einfach mehr Spaß!

GEMEINSCHAFTSGÄRTEN

Gemeinschaftsgärten sind ein aufstrebender Trend, der in städtischen und ländlichen Gebieten an Bedeutung gewinnt. Sie fördern Nachhaltigkeit, soziale Bindungen, Ernährungssicherheit und Umweltbewusstsein. Diese grünen Oasen bieten Raum für Gemeinschaftsnutzung, Entspannung und Bildung, während sie die Biodiversität in städtischen Umgebungen fördern und einen positiven Einfluss auf die Lebensqualität haben. Probieren Sie es doch gerne beispielsweise in Ihrer Nachbarschaft aus!

Gewächshäuser mit 10 mm Verglasung

Unsere Serie mit 10 mm Verglasung eignet sich hervorragend für Gartenprofis. Hier finden sich bereits etwas geräumigere Gewächshäuser mit einer dickeren Verglasung und somit besseren Isolierwerten. So können Sie früh in die Saison starten und überdies frostempfindliche Pflanzen überwintern.

Die umfangreiche Serienausstattung kann durch passgenaues Zubehör (Fundamentrahmen, Tisch, Hängebord, Pflanzwanne etc.) ergänzt werden. Auch bei diesen Qualitäts-Gewächshäusern gilt: Es gibt kein besseres Preis-/Leistungsverhältnis. Vergleichen Sie ruhig!

DAS ZEICHNET UNSERE 10 MM MODELLE AUS

- ✓ Für Gartenprofis geeignet
- ✓ Dickere Verglasung mit besseren Isolierwerten für einen frühen Saisonstart und zum Überwintern von Pflanzen
- ✓ Geräumige Gewächshäuser



_Rose



_Orchidee



_Lilie



_Linea



Der serienmäßige automatische Fensterheber sorgt für eine optimale Be- und Entlüftung. Auch, wenn Sie mal nicht daheim sind.



Dachfenster mit automatischem Fensterheber



Auch in Moosgrün und Anthrazit-grau erhältlich



Praktisches Zubehör auf Seite 69

GEWÄCHSHAUS ROSE

Für den anspruchsvollen Hobbygärtner

Das Aluminium-Gewächshaus Rose richtet sich an engagierte Hobbygärtner und überzeugt durch Stabilität und hohen Komfort. Seine 10 mm starken ISO-Hohlkammerplatten sind sicher in den Rahmen integriert, tragen zur Stabilität bei und schützen Pflanzen dank exzellenter Lichtstreuung im Inneren des Gewächshauses vor Verbrennungen. Zudem isolieren sie effektiv, um Wärme zu speichern und verlängern so den Anbauzeitraum. Mit einer Stehwandhöhe von 1,49 m und einer Firsthöhe von 2,15 m bietet es viel Platz für hochwachsende Pflanzen und komfortables Gärtnern. Erhältlich in drei modernen Farben.

FARBAUSFÜHRUNGEN

Aluminium Pressblank

Moosgrün (RAL 6005)

Anthrazit-grau (DB 703)

PRODUKTDETAILS

Verglasungsraster: 1,06 m
 Verglasung: 10 mm-ISO-Hohlkammerplatten aus hochbruchfestem Polycarbonat
 UV-Schutz: Außen „longlife“-UV-geschützt



Highlights

- Beidseitige Regenrinne mit Fallrohren
- Breite, geteilte Drehtür (ca. 0,76 x 1,85 m) mit abschließbarem Griff, Türanschlag rechts
- Dachfenster inklusive automatischem Fensterheber
- Rückwandfenster mit Handaufsteller

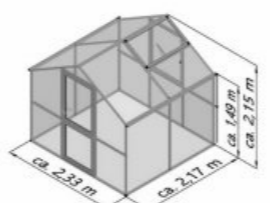
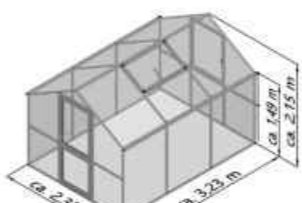
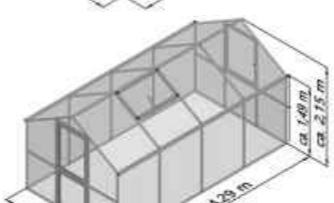

MODELLZEICHNUNG	PRODUKT	FARBE/ZUBEHÖR	ART.-NR.	EAN	UVP/€*
	ROSE TYP II (2,33 x 2,17 m = 5,0 m ²)	Pressblank	11200000	4260120340011	2.259,00
		Moosgrün (RAL 6005)	11200002	4260120340806	2.679,00
		Anthrazit-grau (DB703)	11200003	4260120342459	2.679,00
		Alu-Fundamentrahmen	11204000	4260120340028	339,00
	ROSE TYP III (2,33 x 3,23 m = 7,5 m ²)	Pressblank	11300000	4260120340035	2.549,00
		Moosgrün (RAL 6005)	11300002	4260120340059	3.029,00
		Anthrazit-grau (DB703)	11300003	4260120342466	3.029,00
		Alu-Fundamentrahmen	11304000	4260120340042	369,00
	ROSE TYP IV (2,33 x 4,29 m = 10 m ²)	Pressblank	11400000	4260120340066	2.819,00
		Moosgrün (RAL 6005)	11400002	4260120340790	3.349,00
		Anthrazit-grau (DB703)	11400003	4260120342473	3.349,00
		Alu-Fundamentrahmen	11404000	4260120340073	419,00

Passendes Zubehör separat erhältlich. Sonderanfertigung auf Anfrage möglich.

GEWÄCHSHAUS ORCHIDEE

Beste Qualität für engagierte Gartenfreunde

Das Gewächshaus Orchidee ist speziell für anspruchsvolle Hobbygärtner konzipiert. Es verfügt über robuste 10 mm starke ISO-Hohlkammerplatten für eine hohe Stabilität. Außerdem schützt die Verglasung Ihre Pflanzen vor Verbrennungen, weshalb eine zusätzliche Schattierung nicht erforderlich ist. Ein weiterer Vorteil der Hohlkammerplatten ist der hohe Isolierwert, durch den die nützliche Wärme länger im Gewächshaus gespeichert wird. Eine optimale Belüftung wird durch verschiedene Belüftungsoptionen sichergestellt. Zudem sind eine abschließbare Tür und beidseitige Regenrinnen mit Abläufen enthalten. Durchgehende Profile vermeiden Leckagen.

FARBAUSFÜHRUNGEN

- Aluminium Pressblank
- Moosgrün (RAL 6005)
- Anthrazit-grau (DB 703)

PRODUKTDDETAILS

Verglasungsraster: 1,06 m
 Verglasung: 10 mm-ISO-Hohlkammerplatten aus hochbruchfestem Polycarbonat
 Außen „longlife“-UV-geschützt



Highlights

- Großes Dachfenster mit automatischem Fensterheber plus Rückwandfenster mit Handaufsteller
- Das Gewächshaus Orchidee ist die breitere Version des Modells Rose
- Komfortable Stehwandhöhe von 1,49 m
- Breite, geteilte Drehtür (ca. 0,76 x 2,04 m) mit abschließbarem Griff, Türanschlag rechts

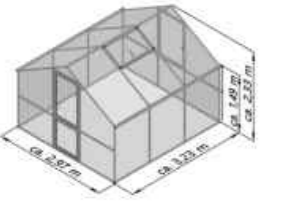
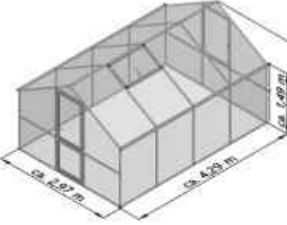

MODELLZEICHNUNG	PRODUKT	FARBE/ZUBEHÖR	ART.-NR.	EAN	UVP/€*
	ORCHIDEE TYP III (2,97 x 3,23 m = 9,6 m ²)	Pressblank	12300000	4260120340080	2.869,00
		Moosgrün (RAL 6005)	12300002	4260120340103	3.409,00
		Anthrazit-grau (DB703)	12300003	4260120342480	3.409,00
		Alu-Fundamentrahmen	12304000	4260120340097	399,00
	ORCHIDEE TYP IV (2,97 x 4,29 m = 12,75 m ²)	Pressblank	12400000	4260120340110	3.179,00
		Moosgrün (RAL 6005)	12400002	4260120340134	3.799,00
		Anthrazit-grau (DB703)	12400003	4260120342497	3.799,00
		Alu-Fundamentrahmen	12404000	4260120340127	439,00

Passendes Zubehör separat erhältlich. Sonderanfertigung auf Anfrage möglich.

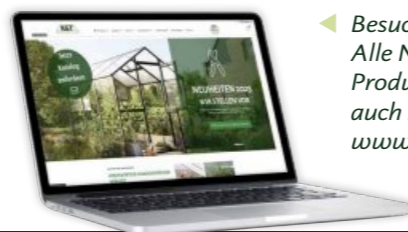

↳ Besuchen Sie uns online!
 Alle Neuheiten und Produktdetails finden Sie auch im Internet unter www.kgt-gmbh.de



Ihnen gefällt das Modell, aber Sie hätten gerne etwas mehr Platz in der Höhe? Dann schauen Sie sich das Modell Lilie an (Seite 22).



Auch in Pressblank und Moosgrün erhältlich



Hochwertiger, abschließbarer Türgriff



Zubehör wie z.B. Firstverzierungen auf Seite 71



Extra hohe Stehwandhöhe von 1,83 m.

GEWÄCHSHAUS LILIE

Viel Platz für Tomaten, Gurken und Co

Durch die transparenten ISO-Hohlkammerplatten mit einer Stärke von 10 mm ist eine Beschattung des Gewächshauses Lilie grundsätzlich nicht erforderlich. Die Hohlkammerplatten schützen ihre Pflanzen vor dem Verbrennen. Auch dieses Gewächshaus ist mit einer beidseitigen Regenrinne inkl. Fallrohre ausgestattet, sodass Regenwasser zum Gießen aufgefangen werden kann. Durch die Stehwandhöhe von 1,83 m und einer großzügigen Firsthöhe von 2,68 m ist jede Menge Raum für Sie und Ihre Pflanzen vorhanden. So können auch Tomaten und Gurken problemlos in die Höhe wachsen und sich vollends entfalten.



Highlights

- Großes Dachfenster mit automatischem Fensterheber plus Rückwandfenster mit Handaufsteller
- Das Gewächshaus Lilie ist die höhere Version des Modells Orchidee
- Extra hohe Stehwandhöhe von 1,83 m
- Breite, geteilte Drehtür (ca. 0,76 x 2,04 m) mit abschließbarem Griff, Türanschlag rechts

FARBAUSFÜHRUNGEN

- Aluminium Pressblank
- Moosgrün (RAL 6005)
- Anthrazit-grau (DB 703)

PRODUKTDETAILS

Verglasungsraster: 1,06 m
 Verglasung: 10 mm-ISO-Hohlkammerplatten aus hochbruchfestem Polycarbonat
 UV-Schutz: Außen „longlife“-UV-geschützt

MODELLZEICHNUNG	PRODUKT	FARBE/ZUBEHÖR	ART.-NR.	EAN	UVP/€*
	LILIE TYP III (2,97 x 3,23 m = 9,6 m ²)	Pressblank	13300000	4260120340141	3.199,00
		Moosgrün (RAL 6005)	13300002	4260120340165	3.899,00
		Anthrazit-grau (DB703)	13300003	4260120342503	3.899,00
		Alu-Fundamentrahmen	13304000	4260120340158	399,00
	LILIE TYP IV (2,97 x 4,29 m = 12,75 m ²)	Pressblank	13400000	4260120340172	3.599,00
		Moosgrün (RAL 6005)	13400002	4260120340196	4.349,00
		Anthrazit-grau (DB703)	13400003	4260120342510	4.349,00
		Alu-Fundamentrahmen	13404000	4260120340189	439,00

i Passendes Zubehör separat erhältlich. Sonderanfertigung auf Anfrage möglich.

Tipp: Achten Sie bei der Bepflanzung im Gewächshaus darauf, welche Pflanze sich mit welcher gut verträgt. Kohlrabi und Tomaten z.B. sind gute Beetzachbarn.



Optimale Belüftung durch zwei Fenster



Auch in Anthrazit-grau und Pressblank erhältlich



Hängeborde und weiteres Zubehör auf Seite 69

GEWÄCHSHAUS LINEA

Innovatives Design mit optimalem Lichteinfall

Das Gewächshaus Linea bietet mit einem Pultdach neben hervorragender Lichtausbeute auch stilvolle Designakzente. Die hohen Seitenwände und der geräumige Innenraum ermöglichen komfortables Gärtnern. Das Dach hat einen Überstand von 50 cm und ist mit einer Schneelastkapazität von bis zu 125 kg/m² sehr robust. Die Be- und Entlüftung ist über die drei großzügigen Fenster bzw. die breite geteilte Tür optimal geregelt. Linea überzeugt mit Premium-Qualität und perfekter Funktion auf Profiniveau.

FARBAUSFÜHRUNGEN

- Aluminium Pressblank
- Anthrazit-grau (DB 703)

PRODUKTDETAILS

- Verglasungsraster: 1,06 m
- Verglasung: 10 mm-ISO-Hohlkammerplatten aus hochbruchfestem Polycarbonat
- UV-Schutz: Außen „longlife“-UV-geschützt



Highlights

- Zwei Aufstellfenster vorne sowie ein Rückwandfenster mit Handaufstellern
- Komfortables Stehen dank 1,93 m hohen Seitenwänden
- Breite, geteilte Drehtür (Linea Typ I ca. 0,76 x 1,85 m, Linea Typ II ca. 0,91 x 1,85 m) abschließbar, Türanschlag rechts
- Regenrinne hinten mit Fallrohr



MODELLZEICHNUNG	PRODUKT	FARBE/ZUBEHÖR	ART.-NR.	EAN	UVP/€*
	LINEA TYP I (2,33 x 1,10 m = 2,56 m ²)	Pressblank	16100000	4260120342305	2.199,00
		Anthrazit-grau (DB703)	16100003	4260120342398	2.599,00
		Alu-Fundamentrahmen	16104000	4260120342312	309,00
	LINEA TYP II (2,97 x 2,04 m = 6,06 m ²)	Pressblank	16200000	4260120342039	2.709,00
		Anthrazit-grau (DB703)	16200003	4260120342251	3.249,00
		Alu-Fundamentrahmen	16204000	4260120342046	359,00

i Passendes Zubehör separat erhältlich. Sonderanfertigung auf Anfrage möglich.

Auf Instagram posten wir für Sie nützliche Tipps rund um Gewächshaus und Co sowie Gewinnspiele, Inspirationen und vieles mehr! Folgen Sie uns schon?

KGT_gmbh



Langlebig, robust und vielseitig einsetzbar: ISO-Hohlkammerplatten

Unsere ISO-Hohlkammerplatten stehen für Qualität und Langlebigkeit. Diese robusten Platten sind aus hochbruchfestem Polycarbonat gefertigt und bieten nicht nur eine außergewöhnliche Stabilität, sondern durch die exzellente Lichtstreuung einen effektiven Schutz vor dem sogenannten „Brennglas-Effekt“. Verfügbar in drei unterschiedlichen Stärken von 6 mm, 10 mm und 16 mm, bieten sie flexible Lösungen für verschiedene Isolierungsanforderungen. Ob für Gewächshäuser, Carports oder Frühbeetaufsätze – unsere Hohlkammerplatten sind die ideale Wahl für Projekte, die eine hohe Belastbarkeit und Langlebigkeit erfordern.

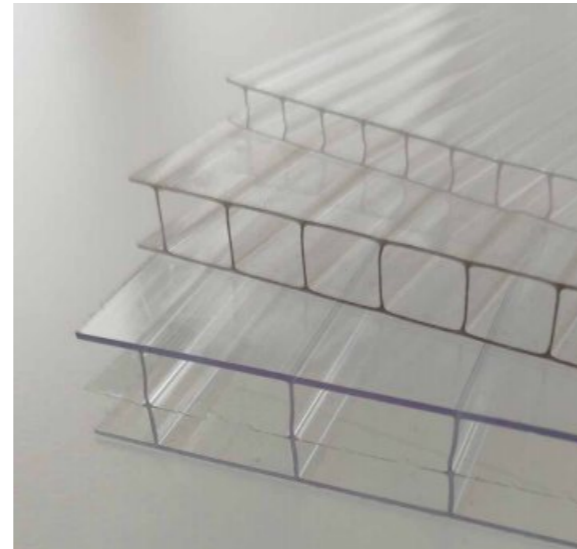

6 MM HOHLKAMMERPLATTEN

Ideale Einstiegsmodelle

Geeignet für die Pflanzenaufzucht im zeitigen Frühjahr

Kompakte Gewächshäuser mit komfortabler Traufhöhe von 1,49 m

Modelle:

Rhodo, Callas, Enzian



Das Modell Enzian ist die breitere Version vom Modell Callas.

10 MM HOHLKAMMERPLATTEN

Für Gartenprofis geeignet

Dickere Verglasung mit besseren Isolierwerten für einen frühen Saisonstart und zum Überwintern von Pflanzen

Geräumige Gewächshäuser

Modelle:

Rose, Orchidee, Lilie, Linea



Das Modell Orchidee ist die breitere Version vom Modell Rose.

Das Modell Lilie ist die höhere Version vom Modell Orchidee.

16 MM HOHLKAMMERPLATTEN

Für Gartenprofis geeignet

Extra starke Verglasung für eine optimale Isolierung

Müheles Überwintern von frostempfindlichen Pflanzen ohne hohe Heizkosten möglich

Modelle:

Iris, Nelke, Dahlie, Santini



Das Modell Nelke ist die breitere Version vom Modell Iris.

Das Modell Dahlie ist die höhere Version vom Modell Nelke.

Gewächshäuser mit 16 mm Verglasung

Die gut isolierende Verglasung mit 16 mm starken Hohlkammerplatten bringt Ihre grüne Pracht ohne enorme Heizkosten durch den Winter. Natürlich sind bei unseren 16 mm Modellen überdies alle anderen Vorzüge und „Charakterstärken“ der KGT-Familie aufs Beste ausgeprägt.

Die langlebige und funktionssichere Grundkonstruktion mit Aluminiumprofilen und Polycarbonat-Verglasung sorgt für eine hervorragende Stabilität. Die umfangreiche Serienausstattung kann durch passgenaues Zubehör (Fundamentrahmen, Tisch, Hängebord, Pflanzwanne etc.) ergänzt werden.

DAS ZEICHNET UNSERE 16 MM MODELLE AUS

- ✓ Für Gartenprofis geeignet
- ✓ Extra starke Verglasung für eine optimale Isolierung
- ✓ Müheles Überwintern von frostempfindlichen Pflanzen ohne hohe Heizkosten möglich



_Iris



_Nelke



_Dahlie



_Santini

Für eine klare und elegante Optik: Echtglasverglasung

Gewächshäuser mit Verglasung aus Einscheiben-Sicherheitsglas (ESG) sind durch die klare Eleganz der Scheiben ein besonderer Hingucker im Garten. ESG bietet neben seiner ästhetischen Klarheit hohe Sicherheit, da es widerstandsfähiger als normale Einfachverglasung ist und im Falle eines Bruchs in stumpfe Stücke zerfällt. Die ausgezeichnete Lichtdurchlässigkeit von ESG kann ein gesundes Pflanzenwachstum und ein entsprechendes Mikroklima für spezielle Pflanzenarten fördern. Bei viel Sonnenschein empfiehlt sich eine Beschattung, um den „Brennglas-Effekt“ zu vermeiden. Zudem ist ESG langlebig, wetterbeständig und fügt sich harmonisch in jede Gartengestaltung ein.

4 MM EINSCHIEBENSICHERHEITSGLAS (ESG)

Klare Eleganz, schöne Optik
Bruchfest und sicher

Modelle: Galant, Novum, Aptasia, Ortasia, PaviLux



Das Modell Novum ist die breitere Version vom Modell Galant.

Das Modell Ortasia ist die breitere Version vom Modell Aptasia.

GEWÄCHSHAUS IRIS

Perfekte Bedingungen für jede Jahreszeit

Das Gewächshaus Iris ist ein multifunktionaler, kreativer Raum für Pflanzenzucht und -pflege. Es zeichnet sich durch eine stabile und langlebige Aluminiumkonstruktion aus und besticht durch sein elegantes Design ohne Klammern und Kunststoffleisten. Das ganzjährige Gewächshaus bietet optimalen Schutz für Pflanzen mit 16 mm ISO-Hohlkammerplatten und einer intelligenten Belüftung. Es verfügt über eine breite, geteilte Drehtür, ein großes Dachfenster mit automatischem Fensterheber und ein praktisches Rückwandfenster, die zusammen für ideale Wachstumsbedingungen sorgen.

FARBAUSFÜHRUNGEN

- Aluminium Pressblank
- Tannengrün (RAL 6009)
- Anthrazit-grau (DB 703)

PRODUKTDETAILS

Verglasungsraster: 1,06 m
 Verglasung: 16 mm-ISO-Hohlkammerplatten aus hochbruchfestem Polycarbonat
 UV-Schutz: Außen „longlife“-UV-geschützt



Highlights

- Beidseitige Regenrinne mit Fallrohren
- Breite, geteilte Drehtür (ca. 0,76 x 1,85 m) mit abschließbarem Griff, Türanschlag rechts
- Komfortable Stehwandhöhe von 1,60 m
- Dachfenster inklusive automatischem Fensterheber
- Rückwandfenster mit Handaufsteller

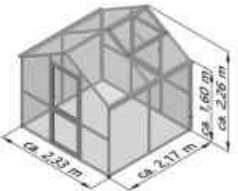
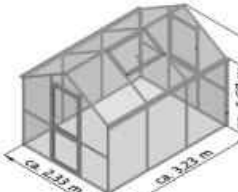
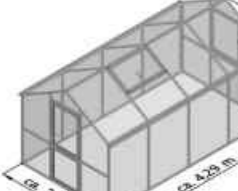

MODELLZEICHNUNG	PRODUKT	FARBE/ZUBEHÖR	ART.-NR.	EAN	UVP/€*
	IRIS TYP II (2,33 x 2,17 m = 5,0 m ²)	Pressblank	22200000	4260120345238	2.949,00
		Tannengrün (RAL 6009)	22200002	4260120345245	3.449,00
		Anthrazit-grau (DB703)	22200003	4260120345252	3.449,00
		Alu-Fundamentrahmen	22204000	4260120345269	339,00
	IRIS TYP III (2,33 x 3,23 m = 7,5 m ²)	Pressblank	22300000	4260120345276	3.329,00
		Tannengrün (RAL 6009)	22300002	4260120345283	3.929,00
		Anthrazit-grau (DB703)	22300003	4260120345290	3.929,00
		Alu-Fundamentrahmen	22304000	4260120345306	369,00
	IRIS TYP IV (2,33 x 4,29 m = 10 m ²)	Pressblank	22400000	4260120345313	3.729,00
		Tannengrün (RAL 6009)	22400002	4260120345320	4.429,00
		Anthrazit-grau (DB703)	22400003	4260120345337	4.429,00
		Alu-Fundamentrahmen	22404000	4260120345344	419,00

Passendes Zubehör separat erhältlich. Sonderanfertigung auf Anfrage möglich.



Ihnen gefällt das Modell, aber Sie hätten gerne etwas mehr Platz in der Breite? Dann schauen Sie sich das Modell Nelke an (Seite 30).



Das Modell Nelke ist die breitere Version von Iris



Praktisches Zubehör auf Seite 72



Das ganze Jahr über gärtnern dank 16 mm HKP



Ihnen gefällt das Modell, aber Sie hätten gerne etwas mehr Platz in der Höhe? Dann schauen Sie sich das Modell Dahlie an (Seite 32).



Erhältlich in zwei Größen und drei Farben



Praktisches Zubehör auf Seite 72



Dahlie ist die höhere Version von Nelke

GEWÄCHSHAUS NELKE

Der innovative Begleiter für Ihre Gartenprojekte

Das Gewächshaus Nelke verbindet Innovation und Eleganz für Hobbygärtner. Mit einer stabilen Aluminiumkonstruktion, klammerfreiem Design und effizienter Belüftung bietet es eine ideale Umgebung für Pflanzen aller Art. Eine komfortable Arbeitshöhe und vielfältige Anpassungsmöglichkeiten in Farbe und Stil machen Nelke zum idealen Partner für alle Phasen des Gärtnerns. Die hervorragende Isolierung durch 16 mm ISO-Hohlkammerplatten gewährleistet optimale Wachstumsbedingungen über das gesamte Gartenjahr.



Highlights

- Beidseitige Regenrinne mit Fallrohren
- Breite, geteilte Drehtür (ca. 0,76 x 2,00 m) mit abschließbarem Griff, Türanschlag rechts
- Komfortable Stehwandhöhe von 1,60 m
- Dachfenster inklusive automatischem Fensterheber
- Rückwandfenster mit Handaufsteller

FARBAUSFÜHRUNGEN

- Aluminium Pressblank
- Tannengrün (RAL 6009)
- Anthrazit-grau (DB 703)

PRODUKTDETAILS

- Verglasungsraster: 1,06 m
- Verglasung: 16 mm-ISO-Hohlkammerplatten aus hochbruchfestem Polycarbonat
- UV-Schutz: Außen „longlife“-UV-geschützt

MODELLZEICHNUNG	PRODUKT	FARBE/ZUBEHÖR	ART.-NR.	EAN	UVP/€*
	NELKE TYP III (2,97 x 3,23 m = 9,6 m ²)	Pressblank	23300000	4260120345351	3.699,00
		Tannengrün (RAL 6009)	23300002	4260120345368	4.399,00
		Anthrazit-grau (DB703)	23300003	4260120345375	4.399,00
		Alu-Fundamentrahmen	23304000	4260120345382	399,00
	NELKE TYP IV (2,97 x 4,29 m = 12,75 m ²)	Pressblank	23400000	4260120345399	4.099,00
		Tannengrün (RAL 6009)	23400002	4260120345405	4.899,00
		Anthrazit-grau (DB703)	23400003	4260120345412	4.899,00
		Alu-Fundamentrahmen	23404000	4260120345429	439,00

Passendes Zubehör separat erhältlich. Sonderanfertigung auf Anfrage möglich.

Schon gewusst? In unseren automatischen Fensterhebern befinden sich natürliche Wachse und Öle, die sich bei Wärme ausdehnen und so Druck erzeugen, um das Fenster zu öffnen.

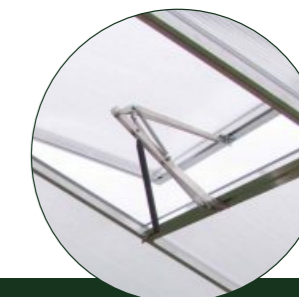

GEWÄCHSHAUS DAHLIE

Erleben Sie Gartenfreude der Extraklasse

Das Gewächshaus Dahlie kombiniert Innovation mit Eleganz. Es bietet durch seine Aluminiumkonstruktion eine hohe Stabilität und Langlebigkeit. Die Konstruktion ohne Klammern und Kunststoffleisten erhöht die Ästhetik und Festigkeit. Mit seinem effizienten Belüftungssystem, einer großzügigen Tür und automatischen Dachfenstern fördert es optimale Luftzirkulation. Die 1,90 m Stehwandhöhe ermöglicht komfortables Arbeiten, während die 16 mm ISO-Hohlkammerplatten für exzellente Isolierung und ideale Wachstumsbedingungen sorgen. Wählbare Farboptionen bieten individuelle Gestaltungsmöglichkeiten.

FARBAUSFÜHRUNGEN

- Aluminium Pressblank
- Tannengrün (RAL 6009)
- Anthrazit-grau (DB 703)

PRODUKTDETAILS

- Verglasungsraster: 1,06 m
- Verglasung: 16 mm-ISO-Hohlkammerplatten aus hochbruchfestem Polycarbonat
- UV-Schutz: Außen „longlife“-UV-geschützt



Highlights

- Beidseitige Regenrinne mit Fallrohren
- Breite, geteilte Drehtür (ca. 0,76 x 2,00 m) mit abschließbarem Griff, Türanschlag rechts
- Extra große Stehwandhöhe von 1,90 m
- Rückwandfenster mit Handaufsteller

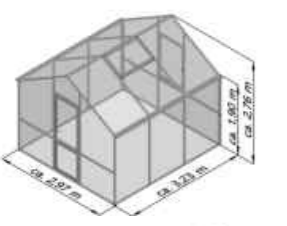
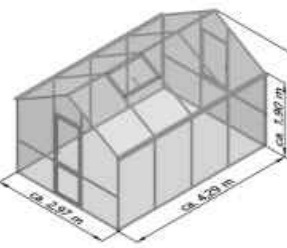

MODELLZEICHNUNG	PRODUKT	FARBE/ZUBEHÖR	ART.-NR.	EAN	UVP/€*
	DAHLIE TYP III (2,97 x 3,23 m = 9,6 m ²)	Pressblank	24300000	4260120345436	3.999,00
		Tannengrün (RAL 6009)	24300002	4260120345443	4.749,00
		Anthrazit-grau (DB703)	24300003	4260120345450	4.749,00
		Alu-Fundamentrahmen	24304000	4260120345467	399,00
	DAHLIE TYP IV (2,97 x 4,29 m = 12,75 m ²)	Pressblank	24400000	4260120345474	4.499,00
		Tannengrün (RAL 6009)	24400002	4260120345481	5.299,00
		Anthrazit-grau (DB703)	24400003	4260120345498	5.299,00
		Alu-Fundamentrahmen	24404000	4260120345504	439,00

Passendes Zubehör separat erhältlich. Sonderanfertigung auf Anfrage möglich.

Unser durchgehender Alu-Fundamentrahmen ist optional erhältlich und sorgt für festen Halt am Boden. Weitere Infos dazu finden Sie auf Seite 48.



Extra hohe Stehwandhöhe von 1,90 m.



Verlängerte Anbauzeit dank 16 mm Verglasung



Praktisches Zubehör auf Seite 69

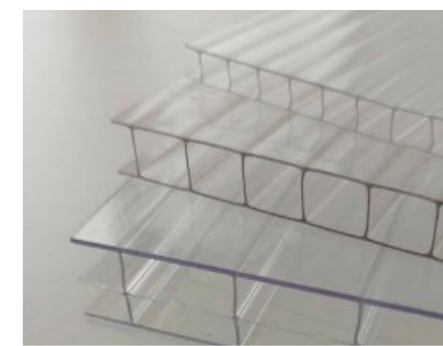

Stabile Verglasungstechnik ohne Klammern



Zwei vordere Aufstellfenster sowie ein zusätzliches Rückwandfenster mit Handaufsteller sorgen für eine optimale Luftzirkulation.



Aufstellfenster vorne



Auch als kompakte Small-Version erhältlich



50 cm Dachüberstand

GEWÄCHSHAUS SANTINI

Elegantes Design für Gärtner mit Stil

Das Gewächshaus Santini II kombiniert Eleganz mit Funktionalität und modernem Pultdach-Design. Es bietet ausgezeichnete Isolierung durch 16 mm ISO-Hohlkammerplatten und ein ansprechendes Äußeres. Eine breite, geteilte Drehtür sorgt für bequemen Zugang, während zwei Aufstellfenster vorne und ein zusätzliches Rückwandfenster optimale Belüftung und Klimakontrolle ermöglichen. Das robuste Dach kann eine Schneelast von bis zu 125 kg/m² tragen. Das Gewächshaus ist aus haltbaren Materialien gefertigt, die Langlebigkeit versprechen. Das Santini II eignet sich hervorragend für Hobbygärtner jeder Erfahrungsstufe und hilft, optimale Bedingungen für das Pflanzenwachstum zu schaffen.

FARBAUSFÜHRUNGEN

Aluminium Pressblank

Anthrazit-grau (DB 703)

PRODUKTDETAILS

Verglasungsraster: 1,06 m
 Verglasung: 16 mm-ISO-Hohlkammerplatten aus hochbruchfestem Polycarbonat
 UV-Schutz: Außen „longlife“-UV-geschützt



Highlights

- ☛ Zwei Aufstellfenster vorne sowie ein Rückwandfenster mit Handaufstellern
- ☛ Komfortables Stehen dank 1,98 m hohen Seitenwänden
- ☛ Breite, geteilte Drehtür (ca. 0,76 x 1,85 m) mit abschließbarem Griff, Türanschlag rechts
- ☛ Regenrinne hinten mit Fallrohr



MODELLZEICHNUNG	PRODUKT	FARBE/ZUBEHÖR	ART.-NR.	EAN	UVP/€*
	SANTINI TYP II small (2,33 x 1,50 m = 3,5 m ²)	Pressblank	25100000	4260120345511	2.999,00
		Anthrazit-grau (DB703)	25100003	4260120345528	3.549,00
		Alu-Fundamentrahmen	25104000	4260120345535	309,00
	SANTINI TYP II (2,97 x 2,04 m = 6,06 m ²)	Pressblank	25200000	4260120345542	3.449,00
		Anthrazit-grau (DB703)	25200003	4260120345559	4.049,00
		Alu-Fundamentrahmen	25204000	4260120345566	359,00

i Passendes Zubehör separat erhältlich. Sonderanfertigung auf Anfrage möglich.

Nützliche Helfer: Nicht immer muss bei Schädlingen im Gewächshaus direkt zu Gift gegriffen werden. Nützlinge können gezielt als biologischer Pflanzenschutz eingesetzt werden. Marienkäfer z.B. helfen bei Blattlausbefall.

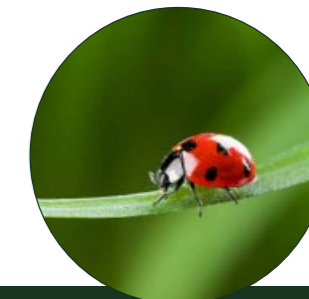

Marke Eigenanbau: So gelingt der Einstieg in die Selbstversorgung

Selbstversorgung durch den Anbau von Obst, Gemüse und Kräutern in Gewächshäusern ist eine nachhaltige Möglichkeit, die eigene Ernährung zu verbessern, nachhaltiger zu leben und den Geldbeutel zu schonen. Mit diesen Tipps können Sie das ganze Jahr über frische und gesunde Lebensmittel genießen.



1

In Gewächshäusern können Sie das ganze Jahr über frisches Obst und Gemüse anbauen. Wählen Sie kältetolerante Sorten für den Winter oder nutzen Sie Heizsysteme, um die Temperatur zu regulieren.

2

Nutzen Sie den vorhandenen Platz im Gewächshaus effizient, indem Sie vertikales Gärtnern in Betracht ziehen. Kletterpflanzen wie Tomaten, Gurken und Bohnen können an Gittern oder Seilen aufgehängt werden.

3

Achten Sie auf biologische Anbaumethoden, um gesunde, pestizidfreie Lebensmittel zu produzieren. Der Einsatz von Nützlingen wie Marienkäfern kann bei der Schädlingsbekämpfung helfen.

4

Erstellen Sie einen Aussaat- und Erntekalender, um das ganze Jahr über frische Produkte zu haben. Berücksichtigen Sie dabei Wachstumszyklen und Pflanzzeiten.

5

Kontrollieren Sie regelmäßig die Gesundheit Ihrer Pflanzen, um Krankheiten oder Schädlinge frühzeitig zu erkennen und zu bekämpfen.

6

Lernen Sie verschiedene Konservierungstechniken wie Einfrieren, Einkochen und Trocknen, um Ernteüberschüsse zu konservieren und außerhalb der Saison zu nutzen.

7

Verwenden Sie Ihren eigenen Kompost, um den Boden im Gewächshaus zu düngen und das Wachstum Ihrer Pflanzen zu fördern.

8

Teilen Sie Ihre überschüssige Ernte mit Nachbarn oder schließen Sie sich einer Gärtnergemeinschaft an, um Tipps und Ressourcen auszutauschen.

Premium Gewächshäuser mit Echtglas (ESG)

Bei uns in Ostfriesland setzen wir noch auf grundsätzliches Handwerk, deutsche Ingenieurskunst und erstklassigen Service. Bei den Premium Gewächshäusern Galant und Novum haben Sie je nach Nutzungsabsicht die Wahl zwischen Echtglas (4 mm ESG) und 10 mm ISO-Hohlkammerplatten als Seiten- und Giebelverglasung.

Die beiden Modelle Aptasia und Ortasia vereinen das Beste aus beiden Materialien und bieten neben der bewährten Stabilität durch ISO-Hohlkammerplatten auch die edle Ästhetik von Echtglas.

Unser neues Gewächshaus-Pavillon PaviLux besticht durch die einzigartige quadratische Form und ist ein echter Hingucker in jedem Garten. Eine gemütliche Wohlfühlase.

DAS ZEICHNET DIE PREMIUM MODELLE AUS

- ✓ Sehr stabile Konstruktion
- ✓ Besonders hohe Seitenhöhe für ein tolles Raumgefühl
- ✓ Echtglas (ESG) als Kombi-Verglasung in Verbindung mit Hohlkammerplatten (Dach HKP und seitlich ESG) oder als Ganz-Glas-Haus, mit Glas auch im Dach.



_PaviLux



_Aptasia



_Ortasia



_Galant



_Novum

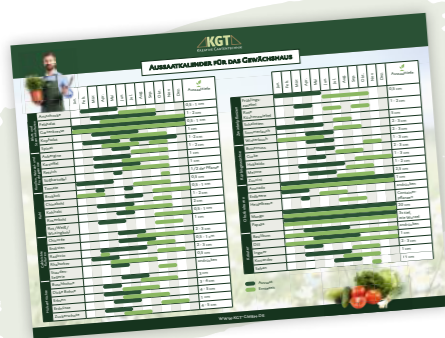

◀ Saisonal aussäen und ernten.
Jetzt QR-Code scannen oder auf
www.kgt-gmbh.de/pflanzkalender
gehen und gratis KGT-Aussaatkalender
herunterladen!



NEU GEWÄCHSHAUS-PAVILLON PAVILUX

Garden Living auf höchstem Niveau

Mit seiner eleganten, quadratischen Form schafft der neue KGT Gewächshaus-Pavillon den idealen Raum für Garden Living – ob als Gewächshaus, Rückzugsort oder Wohlfühloase. Sie haben die Wahl zwischen zwei Größen, beide mit einer komfortablen Traufhöhe von 2 m. Für maximale Flexibilität lassen sich pro Seite entweder eine Doppeltür oder zwei Seitenfenster einplanen (das Nachrüsten ist nicht möglich). Auch bei der Dachverglasung haben Sie die Wahl: Echtglas für maximale Transparenz oder ISO-Hohlkammerplatten für ein pflanzenfreundliches Raumklima. Optional erhältlich: eine Dachbeschattung für heiße Tage.

FARBAUSFÜHRUNGEN

Anthrazit-grau (DB 703)

PRODUKTDETAILS

Verglasungsraster: 1,06 m
 Verglasung: Seitenverglasung 4 mm Echtglas (ESG), im Dach wahlweise 4 mm Echtglas (ESG) oder 10 mm-ISO-Hohlkammerplatten
 UV-Schutz: Außen „longlife“-UV-geschützt



Highlights

- Wählen Sie zwischen Echtglas oder Hohlkammerplatten als Dachverglasung
- Serienmäßig mit großer Doppeltür (ca. 1,37 x 1,87 m) mit hochwertigem Türdrücker und PZ Schloss
- Serienmäßig mit zwei seitlichen Fenstern für ein tolles Raumklima
- Umlaufende Regenrinne mit zwei Fallrohren



MODELLZEICHNUNG	PRODUKT	FARBE/ZUBEHÖR	VERGLASUNG	ART.-NR.	EAN	UVP/€*
	PAVILUX 3,0 (3,00 x 3,00 m = 9 m ²)	Anthrazit-grau (DB703)	ESG / ESG*	28400003	4260120346679	6.249,00
	PAVILUX 3,0 (3,00 x 3,00 m = 9 m ²)	Anthrazit-grau (DB703)	HKP / ESG**	28300003	4260120346662	5.999,00
	Beschattung für PaviLux 3,0			28305000	4260120346853	auf Anfrage
	PAVILUX 3,5 (3,50 x 3,50 m = 12,25 m ²)	Anthrazit-grau (DB703)	ESG / ESG*	29400003	4260120346693	6.749,00
	PAVILUX 3,5 (3,50 x 3,50 m = 12,25 m ²)	Anthrazit-grau (DB703)	HKP / ESG**	29300003	4260120346686	6.499,00
	Beschattung für PaviLux 3,5			28405000	4260120346860	auf Anfrage
	Zusätzliche Doppeltür für PaviLux (1,39 x 1,89 m)			28000001	4260120346839	899,00
	Zusätzliches Seitenfenster für PaviLux (0,69 x 0,75 m)			28000002	4260120346846	299,00

i *Verglasung Dach: 4 mm Echtglas (ESG) | Verglasung Giebel/Traufseiten: 4 mm Echtglas (ESG)
 **Verglasung Dach: 10 mm ISO-Hohlkammerplatten | Verglasung Giebel/Traufseiten: 4 mm Echtglas (ESG)
 Passendes Zubehör separat erhältlich. Sonderanfertigung auf Anfrage möglich.



Mit komfortabler Seiten-/Traufhöhe von 2,05 m für ein angenehmes Raumgefühl.



Serienmäßig mit zwei Seitenfenstern, weitere optional



Hochwertiger, abschließbarer Türdrücker



Neues, universelles Zubehör erhältlich (S. 69)



i Jetzt NEU:
Auch mit Echtglas-
Verglasung (ESG)
im Dach erhältlich.

Ihnen gefällt das
Modell, aber Sie
hätten gerne etwas
mehr Platz in der
Breite? Dann schauen
Sie sich das Modell
Ortasia an
(Seite 42).



Dachfenster inkl. automatischem Fensterheber



Integrierte Regenrinnen mit Aluminium-Fallrohren



Wahlweise auch mit Echtglas im Dach erhältlich

GEWÄCHSHAUS APTASIA

Funktionalität und Ästhetik vereint

Das KGT Gewächshaus Aptasia vereint durchdachte Funktionalität mit stilvollem Design auf kleinem Raum. Es bietet Platz für den Pflanzenanbau und dient als Rückzugsort im Grünen. Die hohe Stehwand von 1,69 m ermöglicht komfortables Arbeiten. Für Stabilität und eine klare Atmosphäre sorgen die Verglasungs-Optionen aus 4 mm Echtglas (ESG) und 10 mm ISO-Hohlkammerplatten. Mit langlebigen, rostfreien Aluminiumprofilen sowie Regenrinnen für eine effiziente Wasserableitung. Aptasia, als schmalere Variante des Modells Ortasia, eignet sich ideal für kleinere Gärten ohne Qualitätsverlust.

FARBAUSFÜHRUNGEN

Anthrazit-grau (DB 703)

PRODUKTDETAILS

Verglasungsraster: 1,06 m
 Verglasung: Seitenverglasung 4 mm Echtglas (ESG), im Dach wahlweise 4 mm Echtglas (ESG) oder 10 mm-ISO-Hohlkammerplatten
 UV-Schutz: Außen „longlife“-UV-geschützt



Highlights

- Wahlweise komplett mit Glas oder als Kombi-Lösung
- Großes Dachfenster inkl. automatischem Fensterheber und Rückwandfenster mit Handaufsteller
- Geteilte Drehtür (ca. 0,76 x 1,92 m) mit hochwertigem Türdrücker und PZ Schloss
- Besonders hohe Seitenhöhe für ein tolles Raumgefühl



MODELLZEICHNUNG	PRODUKT	FARBE/ZUBEHÖR	VERGLASUNG	ART.-NR.	EAN	UVP/€*
	APTASIA TYP III small (2,33 x 2,17 m = 5,1 m ²)	Anthrazit-grau (DB703)	ESG / ESG*	26200013	4260120346877	3.599,00
	APTASIA TYP III small (2,33 x 2,17 m = 5,1 m ²)	Anthrazit-grau (DB703)	HKP / ESG**	26200003	4260120346099	3.599,00
	Alu-Fundamentrahmen			26204000	4260120346105	339,00
	APTASIA TYP III (2,33 x 3,23 m = 7,5 m ²)	Anthrazit-grau (DB703)	ESG / ESG*	26300013	4260120346884	3.949,00
	APTASIA TYP III (2,33 x 3,23 m = 7,5 m ²)	Anthrazit-grau (DB703)	HKP / ESG**	26300003	4260120346112	3.949,00
	Alu-Fundamentrahmen			26304000	4260120346129	369,00
	APTASIA TYP IV (2,33 x 4,29 m = 10 m ²)	Anthrazit-grau (DB703)	ESG / ESG*	26400013	4260120346891	4.399,00
	APTASIA TYP IV (2,33 x 4,29 m = 10 m ²)	Anthrazit-grau (DB703)	HKP / ESG**	26400003	4260120346136	4.399,00
	Alu-Fundamentrahmen			26404000	4260120346143	419,00

i *Verglasung Dach: 4 mm Echtglas (ESG) | Verglasung Giebel/Traufseiten: 4 mm Echtglas (ESG)
 **Verglasung Dach: 10 mm ISO-Hohlkammerplatten | Verglasung Giebel/Traufseiten: 4 mm Echtglas (ESG)
 Passendes Zubehör separat erhältlich. Sonderanfertigung auf Anfrage möglich.

GEWÄCHSHAUS ORTASIA

Entspannen in der Natur – Garden Living erleben

Das KGT Gewächshaus Ortasia bietet großzügige Raumverhältnisse und eine robuste Bauweise. Mit einer Breite von 2,97 m ist es ideal für ambitionierte Gärtner oder auch als Wohnzimmer im Grünen geeignet. Die hohe Stehwand sorgt für bequemes Arbeiten und Verweilen. Die Verglasungs-Optionen aus 4 mm Echtglas (ESG) und 10 mm ISO-Hohlkammerplatten schaffen Stabilität und eine helle, offene Atmosphäre. Beidseitige Regenrinnen mit Fallrohren ermöglichen eine effiziente Wasserablenkung. Ortasia ist die größere Version des Modells Aptasia und bietet noch mehr Platz für Gartenarbeit und Entspannung.

FARBAUSFÜHRUNGEN

Anthrazit-grau (DB 703)

PRODUKTDETAILS

Verglasungsraster: 1,06 m
 Verglasung: Seitenverglasung 4 mm Echtglas (ESG), im Dach wahlweise 4 mm Echtglas (ESG) oder 10 mm-ISO-Hohlkammerplatten
 UV-Schutz: Außen „longlife“-UV-geschützt



Highlights

- Wahlweise komplett mit Glas oder als Kombi-Lösung
- Großes Dachfenster inkl. automatischem Fensterheber und Rückwandfenster mit Handaufsteller
- Geteilte Drehtür (ca. 0,76 x 1,92 m) mit hochwertigem Türdrücker und PZ Schloss
- Besonders hohe Seitenhöhe für ein tolles Raumgefühl



i Jetzt NEU: Auch mit Echtglas-Verglasung (ESG) im Dach erhältlich.

Mit großzügiger Seiten-/Traufhöhe von 1,69 m für bequemes Arbeiten und Entspannen.

MODELLZEICHNUNG	PRODUKT	FARBE/ZUBEHÖR	VERGLASUNG	ART.-NR.	EAN	UVP/€*
	ORTASIA TYP III (2,97 x 3,23 m = 9,6 m ²)	Anthrazit-grau (DB703)	ESG / ESG*	27300013	4260120346907	4.299,00
	ORTASIA TYP III (2,97 x 3,23 m = 9,6 m ²)	Anthrazit-grau (DB703)	HKP / ESG**	27300003	4260120346150	4.299,00
	Alu-Fundamentrahmen			27304000	4260120346167	399,00
	ORTASIA TYP IV (2,97 x 4,29 m = 12,7 m ²)	Anthrazit-grau (DB703)	ESG / ESG*	27400013	4260120346914	4.749,00
	ORTASIA TYP IV (2,97 x 4,29 m = 12,7 m ²)	Anthrazit-grau (DB703)	HKP / ESG**	27400003	4260120346174	4.749,00
	Alu-Fundamentrahmen			27404000	4260120346181	439,00

i *Verglasung Dach: 4 mm Echtglas (ESG) | Verglasung Giebel/Traufseiten: 4 mm Echtglas (ESG)
 **Verglasung Dach: 10 mm ISO-Hohlkammerplatten | Verglasung Giebel/Traufseiten: 4 mm Echtglas (ESG)
 Passendes Zubehör separat erhältlich. Sonderanfertigung auf Anfrage möglich.

Weitere wissenswerte Infos über unsere Verglasungsarten finden Sie auf Seite 26.



Rückwandfenster mit Handaufsteller



Hochwertiger, abschließbarer Türdrücker



Langlebige und rostfreie Aluminiumprofile



Wählen Sie bei der Seiten- und Giebelverglasung zwischen 10 mm ISO-Hohlkammerplatten oder 4 mm Echtglas (ESG)

Ihnen gefällt das Modell, aber Sie hätten gerne etwas mehr Platz in der Breite? Dann schauen Sie sich das Modell Novum an (Seite 46).



Hochwertiger, abschließbarer Türdrücker



Stabile, durchgehende First- und Rinnenprofile



Dachfenster inkl. automatischem Fensterheber

GEWÄCHSHAUS GALANT

Stilvolle Verglasung für Ihre grüne Oase

Das Galant Premium Gewächshaus eignet sich ideal für Kleingärten und weist durch das hohe Konstruktionsgewicht eine enorme Stabilität auf. Es bietet vielseitige Nutzungsmöglichkeiten, sowohl für die Pflanzenanzucht als auch als Entspannungsort. Ausgestattet mit zwei Dachfenstern (bei Typ 2 mit einem Fenster) inklusive automatischer Öffner und einer abschließbaren, teilbaren Drehtür, sorgt es für effektive Lüftung und optimales Klima. Die Verglasung für Seiten und Giebel ist wählbar zwischen ISO-Hohlkammerplatten und Echtglas, je nach Bedarf. Beidseitige Regenrinnen mit je einem Fallrohr sind inklusive.

FARBAUSFÜHRUNGEN

- Aluminium Pressblank
- Tannengrün (RAL 6009)
- Anthrazit-grau (DB 703)

PRODUKTDETAILS

Verglasungsraster: 1,06 m
 Verglasung: Seiten- und Giebelverglasung 4 mm Echtglas (ESG), im Dach 10 mm-ISO-Hohlkammerplatten
 UV-Schutz: Außen „longlife“-UV-geschützt



Highlights

- ☞ Wählen Sie zwischen Echtglas oder Hohlkammerplatten als Seiten- und Giebelverglasung
- ☞ Dachfenster inkl. automatischem Fensterheber
- ☞ Geteilte Drehtür (ca. 0,74 x 1,92 m) mit hochwertigem Türdrücker und PZ Schloss
- ☞ Besonders hohe Seitenhöhe für ein tolles Raumgefühl



MODELLZEICHNUNG	PRODUKT	FARBE/ZUBEHÖR	VERGLASUNG	ART.-NR.	EAN	UVP/€*
	GALANT TYP II (2,16 x 2,08 m = 4,5 m ²)	Pressblank	HKP / HKP*	31200000	4260120342992	3.049,00
		Tannengrün (RAL 6009)	HKP / HKP*	31200002	4260120343036	3.549,00
		Anthrazit-grau (DB703)	HKP / HKP*	31200003	4260120343074	3.549,00
	GALANT TYP II (2,16 x 2,08 m = 4,5 m ²)	Pressblank	HKP / ESG**	31200010	4260120343111	3.699,00
		Tannengrün (RAL 6009)	HKP / ESG**	31200012	4260120343159	4.199,00
		Anthrazit-grau (DB703)	HKP / ESG**	31200013	4260120343197	4.199,00
		Alu-Fundamentrahmen		31204000	4260120343234	339,00
	GALANT TYP III (2,16 x 3,08 m = 6,7 m ²)	Pressblank	HKP / HKP*	31300000	4260120343418	3.499,00
		Tannengrün (RAL 6009)	HKP / HKP*	31300002	4260120343425	4.149,00
		Anthrazit-grau (DB703)	HKP / HKP*	31300003	4260120343432	4.149,00
	GALANT TYP III (2,16 x 3,08 m = 6,7 m ²)	Pressblank	HKP / ESG**	31300010	4260120343449	4.149,00
		Tannengrün (RAL 6009)	HKP / ESG**	31300012	4260120343456	4.799,00
		Anthrazit-grau (DB703)	HKP / ESG**	31300013	4260120343463	4.799,00
		Alu-Fundamentrahmen		31304000	4260120343470	379,00
	GALANT TYP IV (2,16 x 4,08 m = 8,8 m ²)	Pressblank	HKP / HKP*	31400000	4260120343531	3.849,00
		Tannengrün (RAL 6009)	HKP / HKP*	31400002	4260120343548	4.599,00
		Anthrazit-grau (DB703)	HKP / HKP*	31400003	4260120343555	4.599,00
	GALANT TYP IV (2,16 x 4,08 m = 8,8 m ²)	Pressblank	HKP / ESG**	31400010	4260120343562	4.499,00
		Tannengrün (RAL 6009)	HKP / ESG**	31400012	4260120343579	5.249,00
		Anthrazit-grau (DB703)	HKP / ESG**	31400013	4260120343586	5.249,00
		Alu-Fundamentrahmen		31404000	4260120343593	439,00

i *Verglasung Dach: 10 mm ISO-Hohlkammerplatten | Verglasung Giebel/Traufseiten: 10 mm ISO-Hohlkammerplatten
 **Verglasung Dach: 10 mm ISO-Hohlkammerplatten | Verglasung Giebel/Traufseiten: 4 mm Echtglas (ESG)
 Passendes Zubehör separat erhältlich. Sonderanfertigung auf Anfrage möglich.

*UVP = Unverbindliche Preisempfehlung des Herstellers inklusive gesetzlicher Mehrwertsteuer.

GEWÄCHSHAUS NOVUM

Elegantes Raumwunder in Premium-Qualität

Das Premium-Gewächshaus Novum basiert auf dem gleichen Profilsystem wie das Gewächshaus Galant. Gemüseparadies oder grünes Wohnzimmer: mit einer Breite von 2,73 m bietet es noch mehr Platz als das Galant und ist ebenfalls vielseitig einsetzbar. Ausgestattet mit zwei Dachfenstern (bei Typ 2 mit einem Fenster) inklusive automatischer Öffner und einer abschließbaren, teilbaren Drehtür, sorgt es für effektive Lüftung und optimales Klima. Die Verglasung für Seiten und Giebel ist wählbar zwischen ISO-Hohlkammerplatten und Echtglas, je nach Bedarf. Inklusive Regenrinnen mit Fallrohr.

FARBAUSFÜHRUNGEN

- Aluminium Pressblank
- Tannengrün (RAL 6009)
- Anthrazit-grau (DB 703)

PRODUKTDETAILS

Verglasungsraster: 1,06 m
 Verglasung: Seiten- und Giebelverglasung 4 mm Echtglas (ESG), im Dach 10 mm-ISO-Hohlkammerplatten
 Außen „longlife“-UV-geschützt



Highlights

- Wählen Sie zwischen Echtglas oder Hohlkammerplatten als Seiten- und Giebelverglasung
- Dachfenster inkl. automatischem Fensterheber
- Geteilte Drehtür (ca. 0,94 x 1,92 m) mit hochwertigem Türdrücker und PZ Schloss
- Besonders hohe Seitenhöhe für ein tolles Raumgefühl



MODELLZEICHNUNG	PRODUKT	FARBE/ZUBEHÖR	VERGLASUNG	ART.-NR.	EAN	UVP/€*
	NOVUM TYP II (2,73 x 2,08 m = 5,7 m ²)	Pressblank	HKP / HKP*	32200000	4260120343654	3.349,00
		Tannengrün (RAL 6009)	HKP / HKP*	32200002	4260120343661	3.799,00
		Anthrazit-grau (DB703)	HKP / HKP*	32200003	4260120343678	3.799,00
	NOVUM TYP II (2,73 x 2,08 m = 5,7 m ²)	Pressblank	HKP / ESG**	32200010	4260120343685	3.999,00
		Tannengrün (RAL 6009)	HKP / ESG**	32200012	4260120343692	4.599,00
		Anthrazit-grau (DB703)	HKP / ESG**	32200013	4260120343708	4.599,00
	NOVUM TYP III (2,73 x 3,08 m = 8,4 m ²)	Alu-Fundamentrahmen		32204000	4260120343715	379,00
		Pressblank	HKP / HKP*	32300000	4260120343777	3.749,00
		Tannengrün (RAL 6009)	HKP / HKP*	32300002	4260120343784	4.449,00
	NOVUM TYP III (2,73 x 3,08 m = 8,4 m ²)	Anthrazit-grau (DB703)	HKP / HKP*	32300003	4260120343791	4.449,00
		Pressblank	HKP / ESG**	32300010	4260120343807	4.399,00
		Tannengrün (RAL 6009)	HKP / ESG**	32300012	4260120343814	5.149,00
	NOVUM TYP III (2,73 x 3,08 m = 8,4 m ²)	Anthrazit-grau (DB703)	HKP / ESG**	32300013	4260120343821	5.149,00
		Alu-Fundamentrahmen		32304000	4260120343838	419,00
		Pressblank	HKP / HKP*	32400000	4260120343890	4.149,00
	NOVUM TYP IV (2,73 x 4,08 m = 11,1 m ²)	Tannengrün (RAL 6009)	HKP / HKP*	32400002	4260120343906	4.949,00
		Anthrazit-grau (DB703)	HKP / HKP*	32400003	4260120343913	4.949,00
		Pressblank	HKP / ESG**	32400010	4260120343920	4.799,00
	NOVUM TYP IV (2,73 x 4,08 m = 11,1 m ²)	Tannengrün (RAL 6009)	HKP / ESG**	32400012	4260120343937	5.649,00
		Anthrazit-grau (DB703)	HKP / ESG**	32400013	4260120343944	5.649,00
		Alu-Fundamentrahmen		32404000	4260120343951	479,00

*Verglasung Dach: 10 mm ISO-Hohlkammerplatten | Verglasung Giebel/Traufseiten: 10 mm ISO-Hohlkammerplatten
 **Verglasung Dach: 10 mm ISO-Hohlkammerplatten | Verglasung Giebel/Traufseiten: 4 mm Echtglas (ESG)
 Passendes Zubehör separat erhältlich. Sonderanfertigung auf Anfrage möglich.



Wählen Sie bei der Seiten- und Giebelverglasung zwischen 10 mm ISO-Hohlkammerplatten oder 4 mm Echtglas (ESG).

Dank starker Magneten lässt sich die Tür in geöffnetem Zustand am Gewächshaus fixieren.



Extrem stabile und langlebige Konstruktion



Hochwertiger, abschließbarer Türdrücker



Dachfenster inkl. automatischem Fensterheber



FUNDAMENTRAHMEN

Qualität, auf die Sie bauen können

Ein Aluminium-Fundamentrahmen ist ein praktisches Zubehör für Ihr Gewächshaus, das einen robusten und dauerhaften Untergrund bietet. Im Gegensatz zur direkten Verschraubung des Gewächshauses auf einen vorhandenen Untergrund, bietet unser speziell entwickelter Fundamentrahmen eine einfache und langlebige Lösung. Erhältlich für alle unsere Gewächshausmodelle, umschließt dieser Rahmen das Gewächshaus vollständig und verankert es sicher im Erdreich.

Dank seiner kraftschlüssigen Verbindung mit dem Gewächshaus entsteht eine Befestigung, die stabiler als herkömmliche Schraubverbindungen ist. Hergestellt aus hochwertigem Aluminium, ist dieser Rahmen absolut verrottungsfest und kann auch nach Jahren problemlos und ohne Rückstände entfernt werden. Er verschwindet nahtlos im Boden, ohne störende Stolperkanten zu hinterlassen. Dies erspart Ihnen den Aufwand und die Kosten eines Betonfundaments, während Ihr Gewächshaus stabil und sicher steht.

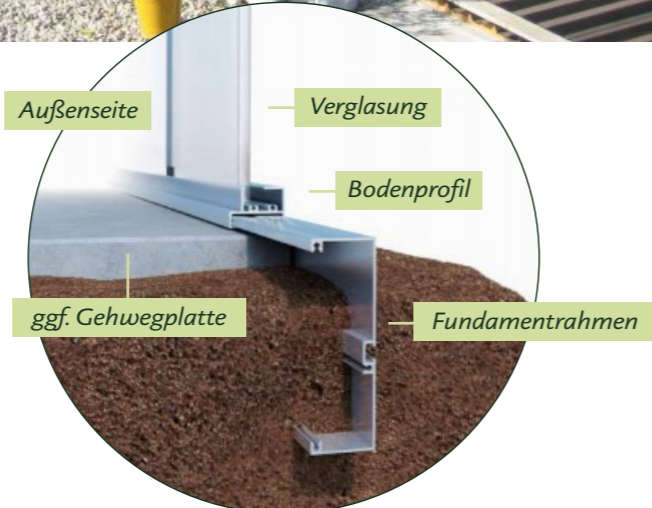

▲ Im Lieferumfang enthalten sind der Fundamentrahmen, Befestigungslaschen (Verbindung zum Gewächshaus) und passende Eckwinkel.

Selbst aufbauen oder aufbauen lassen? Sie haben die Wahl.

Unsere Qualitätsprodukte sind so konzipiert, dass sie ohne Probleme vom Endanwender selbst montiert werden können. Sollten Sie jedoch keine Zeit zur Montage finden, montieren Ihnen unsere Montagepartner gern schnell und kostengünstig Ihr KGT-Produkt – natürlich zum Festpreis ohne versteckte Nebenkosten. Für weitere Informationen scannen Sie den QR-Code oder gehen Sie auf: www.kgt-gmbh.de/montagepartner/



i Hinweis: Wir vermitteln lediglich den Kontakt zum Montageunternehmen. Für alle weiteren Belange ist das jeweilige Montageunternehmen Ihr Ansprechpartner.



Fragen zum Montageservice?
Tel. +49 49 56 - 40 75-0



KGT
ECO LINE

Hochbeetserie ECO-Line Durchdacht & Langlebig

Die neue ECO-Line Hochbeetserie UrbanGrow von KGT ist ideal für alle, die komfortabel und rückenfreundlich gärtnern möchten.

Die Hochbeete sind in verschiedenen Größen erhältlich und überzeugen durch eine hochwertige Verarbeitung, eine besonders stabile Konstruktion sowie langlebige Materialien für ein starkes Preis-Leistungs-Verhältnis.

Ein besonderes Highlight sind die Space Modelle: Unter dem Beet verbirgt sich ein praktischer Stauraum für Gartenwerkzeug und Zubehör – clever gelöst und optisch ansprechend. Der Aufbau gelingt schnell und lässt sich mit Zubehör wie Frühbeet-Aufsätzen oder Zwischenböden erweitern.

DAS ZEICHNET DIE ECO-LINE HOCHBEETE AUS

- ✓ Langlebige und witterungsbeständige Konstruktion
- ✓ Durchdachtes Montagesystem für den schnellen Aufbau
- ✓ Verschiedene Ausführungen und Zubehör erhältlich



_Hochbeete



_Space Modelle



_Zubehör



Unsere Stahl-Hochbeete werden nach höchsten Qualitätsstandards gefertigt. Deshalb geben wir 10 Jahre Garantie gegen Durchrostung.

Alle Details in den vollständigen Garantiebedingungen unter: www.kgt-gmbh.de/garantie



Highlights

- Langlebige Konstruktion aus Stahl
- Einfache Montage
- Optionaler Frühbeetaufsatz und Zwischenboden erhältlich



ECO-LINE HOCHBEET URBANGROW M

Urban Gardening neu gedacht

Das platzsparende Hochbeet UrbanGrow M aus der ECO-Line Serie ist ideal für Balkon, Terrasse oder kleine Gärten. Mit seinen kompakten Maßen bietet es rückenfreundliches Gärtnern auf kleinem Raum. Die Konstruktion aus verzinktem, pulverbeschichtetem Stahl ist besonders stabil und langlebig. Edelstahlschrauben und hochwertige Verbindungselemente sorgen für sicheren Halt. Dank einfacher Montage ist das Beet schnell einsatzbereit.

FARBAUSFÜHRUNGEN

Anthrazit-grau (RAL 7016)

PRODUKTDDETAILS

Rahmenkonstruktion: Verzinkter und pulverbeschichteter Stahl mit hochwertigen Verbindungselementen u.a. Edelstahlschrauben

Optional erhältlich: funktionaler Frühbeetaufsatz, praktischer Zwischenboden



PRODUKT	FARBE/ZUBEHÖR	ART.-NR.	EAN	UVP/€*
HOCHBEET UrbanGrow M (1,01 m x 0,51 m x 0,78 m) Vol.: ca. 400 l	Anthrazit-grau	16000041	4260120346747	239,00
	Zwischenboden	16000042	4260120346754	79,00
	Frühbeetaufsatz	16000048	4260120346815	179,00



Kombinierbar mit Frühbeetaufsatz (8 mm HKP)



Optionale Zwischenböden erhältlich



Mit höhenverstellbaren Stellfüßen für den optimalen Stand.



Highlights

- Hochbeet inklusive Stauraum mit zwei Türen
- Vollintegrierte Entwässerung
- Inklusive Zwischenboden
- Optionaler Frühbeetaufsatz erhältlich



ECO-LINE HOCHBEET URBANGROW M-SPACE

Hochbeet und Stauraum in einem

Das Hochbeet UrbanGrow M-Space bietet alle Vorteile des Modells UrbanGrow M – ergänzt um einen cleveren Stauraum unter dem Beet. Ein integrierter Zwischenboden und ein praktischer Schrank mit zwei Türen schaffen Platz für Werkzeug, Gießkanne & Co. Die hochwertige Stahlkonstruktion ist robust, langlebig und korrosionsgeschützt. Die einfache Montage und der optional erhältliche Frühbeetaufsatz machen das UrbanGrow M-Space zur vielseitigen Gartenlösung.

FARBAUSFÜHRUNGEN

Anthrazit-grau (RAL 7016)

PRODUKTDDETAILS

Rahmenkonstruktion: Verzinkter und pulverbeschichteter Stahl mit hochwertigen Verbindungselementen u.a. Edelstahlschrauben, mit integriertem Zwischenboden

Optional erhältlich: funktionaler Frühbeetaufsatz



PRODUKT	FARBE/ZUBEHÖR	ART.-NR.	EAN	UVP/€*
HOCHBEET UrbanGrow M-Space (1,01 m x 0,51 m x 0,86 m) Vol.: ca. 110 l	Anthrazit-grau	16000043	4260120346761	299,00
	Frühbeetaufsatz	16000048	4260120346815	179,00



Mit innovativem, verstecktem Wasserablauf



Praktischer Stauraum unter der Pflanzebene



Einfache Montage hochwertige Verbindungselemente

Highlights

- Langlebige Konstruktion aus Stahl
- Einfache Montage
- Optionaler Zwischenboden erhältlich

ECO-LINE HOCHBEET URBANGROW L

Mehr Raum für deine Garten-Ideen

Das Hochbeet UrbanGrow L bietet noch mehr Platz für Ihre Gartenprojekte. Die robuste Konstruktion aus verzinktem, pulverbeschichtetem Stahl überzeugt durch Langlebigkeit und stilvolle Optik. Edelstahlschrauben, hochwertige Verbindungselemente sowie eine integrierte Aussteifung im Inneren sorgen für zusätzliche Stabilität. Dank der rückenfreundlichen Arbeitshöhe und dem einfachen Aufbau ist es die ideale Lösung für komfortables Gärtnern und kann außerdem als natürlicher Sichtschutz genutzt werden.

FARBAUSFÜHRUNGEN

Anthrazit-grau (RAL 7016)

PRODUKTDDETAILS

Rahmenkonstruktion: Verzinkter und pulverbeschichteter Stahl mit hochwertigen Verbindungselementen u.a. Edelstahlschrauben
 Optional erhältlich: praktischer Zwischenboden



PRODUKT	FARBE/ZUBEHÖR	ART.-NR.	EAN	UVP/€*
HOCHBEET UrbanGrow L (1,49 m x 0,74 m x 0,78 m) Vol.: ca. 850 l	Anthrazit-grau	16000044	4260120346778	299,00
	Zwischenboden	16000045	4260120346785	99,00



Mit höhenverstellbaren Stellfüßen für den optimalen Stand.

Highlights

- Hochbeet inklusive Stauraum mit zwei Türen
- Vollintegrierte Entwässerung
- Inklusive Zwischenboden
- Optionaler Frühbeetaufsatz erhältlich

ECO-LINE HOCHBEET URBANGROW L-SPACE

Gärtnern und clever verstauen

Das Modell UrbanGrow L-Space vereint mehr Fläche mit cleverem Stauraum unter dem Beet. Es bietet ausreichend Platz für Kräuter, Gemüse oder Blumen und gleichzeitig einen integrierten Zwischenboden und einen praktischen Schrank mit zwei Türen für Werkzeug und Zubehör. Gefertigt aus pulverbeschichtetem, verzinktem Stahl, ist das UrbanGrow L-Space nicht nur robust, sondern auch optisch ein echtes Highlight.

FARBAUSFÜHRUNGEN

Anthrazit-grau (RAL 7016)

PRODUKTDDETAILS

Rahmenkonstruktion: Verzinkter und pulverbeschichteter Stahl mit hochwertigen Verbindungselementen u.a. Edelstahlschrauben, mit integriertem Zwischenboden



PRODUKT	FARBE/ZUBEHÖR	ART.-NR.	EAN	UVP/€*
HOCHBEET UrbanGrow L-Space (1,59 m x 0,51 m x 0,86 m) Vol.: ca. 180 l	Anthrazit-grau	16000049	4260120346822	449,00





Langlebige Konstruktion mit hochwertigen Verbindungselementen

Highlights

- Langlebige Konstruktion aus Stahl
- Inklusive umlaufender Schneckenkante
- Optionaler Zwischenboden erhältlich



ECO-LINE HOCHBEET URBANGROW XL

Durchdachtes Design auf maximaler Fläche

Das Hochbeet UrbanGrow XL ist die größte Variante der ECO-Line Serie und bietet mit seinen großzügigen Maßen besonders viel Platz für Ihre Gartenideen. Die hochstabile Konstruktion in modernem Anthrazit-grau überzeugt durch Langlebigkeit und eine edle Optik. Eine integrierte Aussteifung im Inneren erhöht die Stabilität zusätzlich. Die umlaufende Schneckenkante schützt Ihre Pflanzen zuverlässig vor unerwünschten Besuchern. Das durchdachte System lässt sich einfach und schnell montieren.

FARBAUSFÜHRUNGEN

Anthrazit-grau (RAL 7016)

PRODUKTDDETAILS

Rahmenkonstruktion: Verzinkter und pulverbeschichteter Stahl mit hochwertigen Verbindungselementen u.a. Edelstahlschrauben, mit integrierter Schneckenkante praktischer Zwischenboden

Optional erhältlich:



PRODUKT	FARBE/ZUBEHÖR	ART.-NR.	EAN	UVP/€*
HOCHBEET UrbanGrow XL (1,99 m x 0,99 m x 0,78 m) Vol.: ca. 1500 l	Anthrazit-grau	16000046	4260120346792	369,00
	Zwischenboden	16000047	4260120346808	129,00



Umlaufende Schneckenkante schützt die Ernte



Inklusive Aussteifung für erhöhte Stabilität



Highlights

- Optional erhältlich für die Modelle M, L und XL
- Für die effiziente Nutzung des Hochbeetes
- Extrem stabile, hochwertige und langlebige Ausführung



ZUBEHÖR FÜR DIE URBANGROW HOCHBEETE

Optionale Zwischenböden

Mit den optionalen Zwischenböden für die UrbanGrow Hochbeete M, L und XL nutzen Sie Ihr Hochbeet noch smarter. Der Boden begrenzt den Pflanzraum nach unten und ermöglicht eine effiziente Nutzung des Hochbeetes.

Gefertigt aus verzinktem, pulverbeschichtetem Stahl, sind die Zwischenböden besonders robust, wetterfest und langlebig – passend zur Qualität der gesamten ECO-Line Serie.

FARBAUSFÜHRUNGEN

Anthrazit-grau (RAL 7016)

PRODUKTDDETAILS

Material: Verzinkter und pulverbeschichteter Stahl



Zwischenböden für das Hochbeet UrbanGrow XL

PRODUKT	FARBE/ZUBEHÖR	ART.-NR.	EAN	UVP/€*
ZWISCHENBODEN M	Anthrazit-grau	16000042	4260120346754	79,00
ZWISCHENBODEN L	Anthrazit-grau	16000045	4260120346785	99,00
ZWISCHENBODEN XL	Anthrazit-grau	16000047	4260120346808	129,00

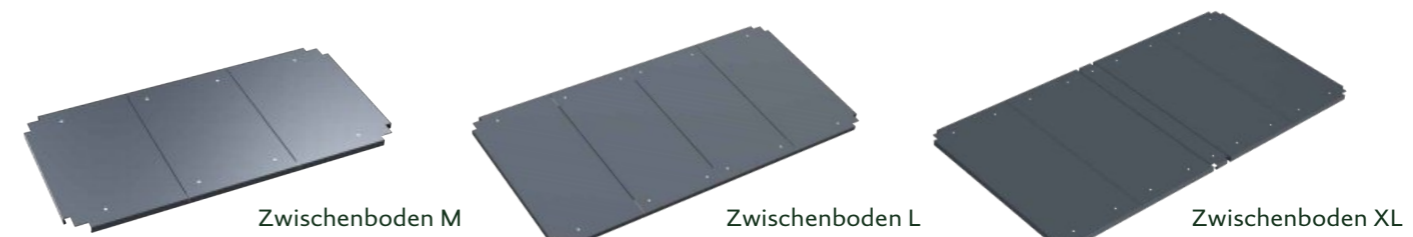



Modular gedacht – vielseitig kombinierbar

Die Hochbeete der ECO-Line Serie lassen sich flexibel kombinieren und erweitern. Ob zwei gleiche Modelle nebeneinander oder unterschiedliche Größen in Reihe – durch die klaren Formen und einheitlichen Materialien entsteht ein harmonisches Gesamtbild. So passen sich die Hochbeete ganz Ihrem Gartenkonzept an und wachsen mit Ihren Ideen mit.



Die Hochbeete der ECO-Line Serie lassen sich flexibel kombinieren.



Langlebige Hochbeete und Frühbeetaufsätze

Die KGT Frühbeete sind eine hervorragende Wahl, um die Anbausaison effektiv zu verlängern, Ihre Pflanzen optimal zu schützen und ein frühes Pflanzenwachstum zu unterstützen. Mit durchdachten Merkmalen wie Handaufstellern und automatischen Fensteröffnern macht das Gärtnern gleich doppelt so viel Spaß.

Für eine ergonomische Gartenarbeit bieten unsere KGT Hochbeete eine rückenfreundliche Arbeitshöhe. Sie können aus einer Vielzahl von Modellen wählen, die aus strapazierfähigem Aluminium oder natürlichen Holzmaterialien gefertigt sind. Diese Hochbeete zeichnen sich durch moderne Designs aus und sind in verschiedenen Größen erhältlich, um perfekt in jeden Garten zu passen. Mit KGT bringen Sie Stil und Funktionalität in Ihre Gartenarbeit.

DAS ZEICHNET KGT FRÜH- UND HOCHBEETE AUS

- ✓ Langlebige und witterungsbeständige Konstruktion
- ✓ Moderne Designs und verschiedene Größen
- ✓ Raffinierte Details



_Alu-Hochbeete



_Frühbeetaufsätze



_Holz-Hochbeete



_Frühbeete



Highlights

- Einfache Montage durch innovatives Steck-/Schraubsystem
- Inklusive Nagetiergitter
- Extrem stabil sowie dauerhaft verrottungs- und rostfrei

ALUMINIUM-HOCHBEET 130

Robustes Hochbeet in elegantem Design

Das KGT Aluminium-Hochbeet besticht durch seine technische Eleganz und vereint Nutzen mit innovativem Design. Die hochwertige Rahmenkonstruktion besteht aus pressblanken oder pulverbeschichteten Aluminiumprofilen, die Füllung aus hochstabilen 4 mm Aluminium-Verbundplatten (AVP). Ein Schutz durch eine extra Folie im Inneren ist nicht nötig. Für eine verlängerte Anbauzeit und optimalen Schutz Ihrer Pflanzen, kann das Hochbeet mit Frühbeetaufsatz und Schneckenkante kombiniert werden.

FARBAUSFÜHRUNGEN

Füllung:

Zwei Seiten
zwei Farben

Profilsystem:

Anthrazit-grau

Aluminium Pressblank

PRODUKTDDETAILS

Rahmenkonstruktion:

Pressblanke oder pulverbeschichtete Aluminiumprofile 4 mm Aluminium-Verbundplatten (AVP)

Füllung:

Optional erhältlich:

Schneckenkante und funktionaler Frühbeetaufsatz

MODELLZEICHNUNG

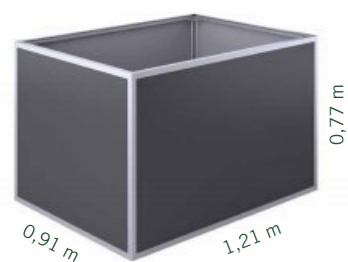

i Die Seitenteile des Hochbeets sind beidseitig unterschiedlich beschichtet und können gewendet werden. Sie entscheiden beim Aufbau, welche Farbe sichtbar sein soll. Bei der Bestellung wählen Sie lediglich die Farbe des Profilsystems.

PRODUKT	FARBE/ZUBEHÖR	ART.-NR.	EAN	UVP/€*
ALUMINIUM HOCHBEET 130 (1,21 m x 0,91 m x 0,77 m) Vol.: ca. 800 l	Profilsystem Pressblank	16000019	4260120344460	529,00
	Profilsystem Anthrazit-grau	16000029	4260120344712	599,00
	Zwischenboden	16000036	4260120345894	169,00
	Schneckenkante 130	16000021	4260120344484	159,00



Kombinierbar mit Frühbeetaufsatz (Seite 63)



Ein Hochbeet – zwei Farben



Highlights

- Einfache Montage durch innovatives Steck-/Schraubsystem
- Inklusive Nagetiergitter
- Extrem stabil sowie dauerhaft verrottungs- und rostfrei

ALUMINIUM-HOCHBEET 210

Qualitäts-Hochbeet made in Germany

Die KGT Aluminium-Hochbeete sind in zwei Größen erhältlich, die sich jeweils mit einem Frühbeetaufsatz kombinieren lassen. Bei beiden Hochbeeten können Sie die Farbe des Profilsystems wählen. Die Seitenteile aus stabilen Alu-Verbundplatten (AVP) sind beidseitig unterschiedlich beschichtet und können nach Belieben gewendet werden. Alle KGT Produkte sind „made in Germany“ und bestehen aus hochwertigen Materialien, die eine lange Lebensdauer garantieren.

FARBAUSFÜHRUNGEN

Füllung:

Zwei Seiten
zwei Farben

Profilsystem:

Anthrazit-grau

Aluminium Pressblank

PRODUKTDDETAILS

Rahmenkonstruktion:

Pressblanke oder pulverbeschichtete Aluminiumprofile 4 mm Aluminium-Verbundplatten (AVP)

Füllung:

Optional erhältlich:

Schneckenkante und funktionaler Frühbeetaufsatz

MODELLZEICHNUNG



i Die Seitenteile des Hochbeets sind beidseitig unterschiedlich beschichtet und können gewendet werden. Sie entscheiden beim Aufbau, welche Farbe sichtbar sein soll. Bei der Bestellung wählen Sie lediglich die Farbe des Profilsystems.

PRODUKT	FARBE/ZUBEHÖR	ART.-NR.	EAN	UVP/€*
ALUMINIUM HOCHBEET 210 (2,05 m x 0,91 m x 0,77 m) Vol.: ca. 1400 l	Profilsystem Pressblank	16000020	4260120344477	649,00
	Profilsystem Anthrazit-grau	16000030	4260120344729	729,00
	Zwischenboden	16000038	4260120345917	209,00
	Schneckenkante 210	16000022	4260120344491	179,00



Kombinierbar mit Frühbeetaufsatz (Seite 63)



Auch in 45 cm Tiefe erhältlich (Seite 62)



Highlights

- Einfache Montage durch innovatives Steck-/Schraubsystem
- Eleganter Look durch schmale 45 cm Tiefe
- Extrem stabil sowie dauerhaft verrottungs- und rostfrei

ALUMINIUM-HOCHBEET 130 & 210 IN 45 CM TIEFE

Ästhetik im Garten neu definiert

Mit seiner kompakten Größe passt das Aluminium-Hochbeet in 45 cm Tiefe perfekt in kleine Gärten, auf die Terrasse oder den Balkon. Die zweifarbigen Aluminium-Verbundplatten bieten individuelle Gestaltungsmöglichkeiten. Zusätzlich ist ein Nagetiergitter im Lieferumfang enthalten und der optionale Zwischenboden erhöht die Funktionalität und verringert die Menge der benötigten Erde. Erhältlich in zwei verschiedenen Längen lässt sich das Hochbeet wunderbar als dekorativer Blickfang im Garten integrieren.

FARBAUSFÜHRUNGEN

Füllung:

Zwei Seiten
zwei Farben

Profilsystem:

Anthrazit-grau

Aluminium Pressblank

PRODUKTDETAILS

Rahmenkonstruktion:

Pressblanke oder pulverbeschichtete Aluminiumprofile
4 mm Aluminium-Verbundplatten (AVP)

Füllung:

Optional erhältlich:

Zwischenboden



PRODUKT	FARBE/ZUBEHÖR	ART.-NR.	EAN	UVP/€*
ALUMINIUM HOCHBEET 130 45 cm Tiefe (1,21 m x 0,45 m x 0,77 m) Vol.: ca. 419 l	Profilsystem Pressblank	16000031	4260120345849	469,00
	Profilsystem Anthrazit-grau	16000032	4260120345856	519,00
	Zwischenboden	16000035	4260120345887	149,00
ALUMINIUM HOCHBEET 210 45 cm Tiefe (1,21 m x 0,45 m x 0,77 m) Vol.: ca. 419 l	Profilsystem Pressblank	16000033	4260120345863	599,00
	Profilsystem Anthrazit-grau	16000034	4260120345870	669,00
	Zwischenboden	16000037	4260120345917	169,00

i Die Seitenteile des Hochbeets sind beidseitig unterschiedlich beschichtet und können gewendet werden. Sie entscheiden beim Aufbau, welche Farbe sichtbar sein soll. Bei der Bestellung wählen Sie lediglich die Farbe des Profilsystems.



Auch mit Profilsystem in Aluminium-Pressblank erhältlich!

Highlights

- Öffnung des Deckels bis 90° möglich
- Handaufsteller mit mehreren Aufstellmöglichkeiten
- Leichte Montage und einfache Bedienung

FRÜHBEETAUFSÄTZE FÜR HOCHBEETE

Praktische Helfer für die erfolgreiche Anzucht

Schützen Sie Ihre jungen Pflanzen mit dem KGT Frühbeetaufsatz. Das Mini-Gewächshaus besteht aus transparenten UV-geschützten 6 mm ISO-Hohlkammerplatten aus hochbruchfestem Polycarbonat. Die Abmessungen sind passgenau abgestimmt auf unser Holz-Hochbeet Woody sowie die Aluminium-Hochbeete. Die Frühbeetaufsätze verfügen je nach Modell über eine oder zwei breite Öffnungsklappen, die sich bis 90° öffnen lassen, sowie über praktische Handaufsteller mit verschiedenen Aufstelloptionen.

FARBAUSFÜHRUNGEN

Profilsystem:

Anthrazit-grau

Aluminium Pressblank

PRODUKTDETAILS

Verglasungsraster:
Verglasung:

0,71 m
6 mm-ISO-Hohlkammerplatten aus hochbruchfestem Polycarbonat
Außen „longlife“-UV-geschützt

UV-Schutz:



Erhältlich für alle Hochbeete außer Woody light



Optionaler automatischer Fensterheber

PRODUKT	FARBE/ZUBEHÖR	ART.-NR.	EAN	UVP/€*
FRÜHBEET-AUFSATZ 130 Für Hochbeet 130 (90 cm Tiefe)	Profilsystem Pressblank	16000011	4260120342572	399,00
	Profilsystem Anthrazit-grau	16000039	4260120345924	449,00
FRÜHBEET-AUFSATZ 210 Für Hochbeet 210 (90 cm Tiefe)	Profilsystem Pressblank	16000004	4260120342077	499,00
	Profilsystem Anthrazit-grau	16000040	4260120345931	569,00
Automatischer Fensterheber für Frühbeete		10109421	4260120342237	59,00



Highlights

- Fundamentrahmen mit Schneckenstopp für sicheren Halt am Boden
- Inklusive Nagetiergitter
- Noppenfolie im Inneren gegen Verrottung



HOLZ-HOCHBEET WOODY

Rückenfreundlich Gärtnern mit Woody

Entdecken Sie unser stabiles und langlebiges Holz-Hochbeet aus hochwertigem Lärchenholz (27 mm Brettstärke) mit einem stabilen Fundamentrahmen aus verzinktem Stahl, der ebenfalls einen effektiven Schneckenstopp bietet. Ein Gitter schützt vor Nagetieren, während eine spezielle Noppenfolie das Verrotten des Holzes verhindert und so die Lebensdauer verlängert. Für den gewölbten Handlauf ist optional eine Schneckenkante erhältlich.

FARBAUSFÜHRUNGEN



PRODUKTDETAILS

Rahmenkonstruktion:	Robustes Lärchenholz
Füllung:	Robustes Lärchenholz mit Noppenfolie an der Innenseite
Optional erhältlich:	Schneckenkante und funktionaler Frühbeetaufsatz

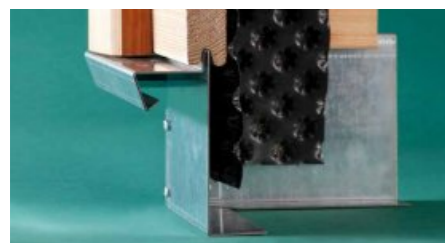

Fundamentrahmen für eine stabile Befestigung



Optionale Schneckenkante

PRODUKT	FARBE/ZUBEHÖR	ART.-NR.	EAN	UVP/€*
WOODY 130 (1,31 m x 0,99 m x 0,79 m) Vol.: ca. 800 l	Lärche natur	16000010	4260120342565	699,00
	Schneckenkante	16000012	4260120342589	89,00
WOODY 210 (2,14 m x 0,99 m x 0,79 m) Vol.: ca. 1400 l	Lärche natur	16000003	4260120342060	799,00
	Schneckenkante	16000007	4260120342244	99,00

Optional mit Frühbeetaufsatz erhältlich für eine optimale Anzucht (Seite 61).



Highlights

- Fundamentrahmen für sicheren Halt am Boden
- Inklusive Noppenfolie im Inneren gegen Verrottung



HOLZ-HOCHBEET WOODY LIGHT

Kompakt, leicht und besonders langlebig

Entdecken Sie die Light-Version unseres beliebten Hochbeets Woody – perfekt für Gartenfreunde, die ein kompaktes und leichtes Hochbeet suchen. Dieses Hochbeet kombiniert Funktionalität mit stilvollem Design, hergestellt aus bestem Lärchenholz mit einer Brettstärke von 21 mm. Das solide Grundgestell wird unterstützt durch einen robusten Fundamentrahmen aus Stahl, der für sicheren Halt und Stabilität sorgt.

FARBAUSFÜHRUNGEN



PRODUKTDETAILS

Rahmenkonstruktion:	Robustes Lärchenholz
Füllung:	Robustes Lärchenholz mit Noppenfolie an der Innenseite
Optional erhältlich:	Schneckenkante



Fundamentrahmen aus Stahl



Optionale Schneckenkante

PRODUKT	FARBE/ZUBEHÖR	ART.-NR.	EAN	UVP/€*
WOODY LIGHT (1,27 m x 0,8 m x 0,74 m) Vol.: ca. 530 l	Lärche natur	16000017	4260120342916	449,00
	Schneckenkante	16000018	4260120344019	79,00

Die richtige Füllung im Hochbeet ist wichtig für einen nährstoffreichen Boden und eine ertragreiche Ernte. Erfahren Sie mehr über die optimale Hochbeetfüllung auf der nächsten Seite.





Highlights

- Ein echtes Gewächshaus im Kleinformat
- Öffnung des Deckels bis 90° möglich
- Handaufsteller mit mehreren Aufstellmöglichkeiten
- Leichte Montage und einfache Bedienung

ALUMINIUM-FRÜHBEET 100 & 210

Ideale Bedingungen für Ihre Jungpflanzen

Schützen Sie Ihre jungen Pflanzen mit den KGT Frühbeeten 100 oder 210. Die Mini-Gewächshäuser bestehen aus transparenten 6 mm ISO-Hohlkammerplatten aus hochbruchfestem Polycarbonat und sind UV-geschützt. Die Frühbeete verfügen je nach Modell über eine oder zwei praktische, breite Öffnungsklappen, die sich bis 90° öffnen lassen. Der Handaufsteller ermöglicht, den Deckel in verschiedenen Aufstellpositionen zu öffnen und dient gleichzeitig als Verschlussmechanismus.

FARBAUSFÜHRUNGEN

Aluminium
Pressblank

PRODUKTDDETAILS

Verglasungsraster: 0,71 m
Verglasung: 6 mm-ISO-Hohlkammerplatten aus hochbruchfestem Polycarbonat
UV-Schutz: Außen „longlife“-UV-geschützt

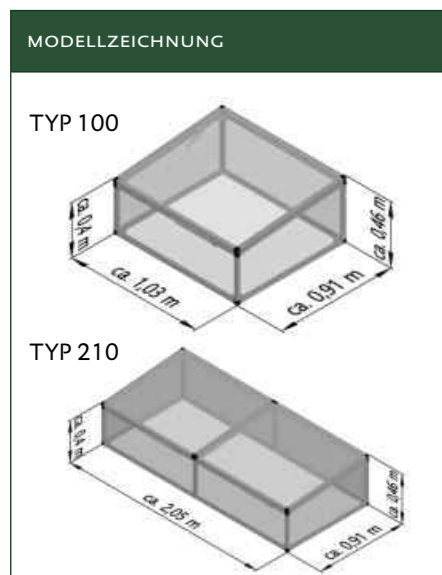

PRODUKT	FARBE/ZUBEHÖR	ART.-NR.	EAN	UVP/€*
FRÜHBEET 100 (1,03 x 0,91 m)	Pressblank	16000013	4260120342817	349,00
FRÜHBEET 210 (2,05 x 0,91 m)	Pressblank	16000014	4260120342879	519,00
Automatischer Fensterheber für Frühbeete		10109421	4260120342237	59,00

i Sonderanfertigung auf Anfrage möglich.



Der hochwertige Handaufsteller hat gleichzeitig eine Schließfunktion.



Highlights

- Ein echtes Gewächshaus im Kleinformat
- Inklusive Pendelklappe (23,5 cm hoch, 25 cm breit)
- Unterbau geeignet für Schildkröten, Meerschweinchen oder andere Kleintiere
- Einfache Montage

SCHILDKRÖTENUNTERBAU

So wird das Frühbeet zum Haustier-Gehege

Mit dem KGT Schildkrötenunterbau lassen sich die Frühbeete 100 und 210 im Handumdrehen in ein Gehege für Schildkröten, Meerschweinchen oder andere Kleintiere verwandeln. Der Unterbau ist genau an die Abmessungen der Frühbeete angepasst und lässt sich einfach montieren. Durch die Handaufsteller der Frühbeete ist für ausreichend Frischluft gesorgt, während Ihre Lieblinge den Ausflug ins Grüne genießen.

FARBAUSFÜHRUNGEN

Aluminium
Pressblank

PRODUKTDDETAILS

Verglasungsraster: 0,71 m
Verglasung: 6 mm-ISO-Hohlkammerplatten aus hochbruchfestem Polycarbonat
UV-Schutz: Außen „longlife“-UV-geschützt



PRODUKT	FARBE/ZUBEHÖR	ART.-NR.	EAN	UVP/€*
SCHILDKRÖTEN-UNTERBAU für das Frühbeet 100 (Höhe 26 cm)	Pressblank	16000015	4260120342886	329,00
SCHILDKRÖTEN-UNTERBAU für das Frühbeet 210 (Höhe 26 cm)	Pressblank	16000016	4260120342893	429,00

i Sonderanfertigung auf Anfrage möglich.

Der Schildkrötenunterbau ist vom Maß und der Konstruktion genau an das Frühbeet 100 bzw. an das Frühbeet 210 angepasst und lässt sich einfach mit diesen verbinden.



8 Tipps rund um 's Hochbeet

- 1 Fruchtfolge:**
Die Nährstoffe im Boden können optimal genutzt werden, wenn verschiedene Pflanzen in einer bestimmten Reihenfolge angepflanzt werden.
- 2 Standort:**
Wählen Sie einen sonnigen Platz mit 6-8 Stunden Sonnenlicht.
- 3 Frostschutz:**
Viele Kräuter oder Gemüsearten können im Hochbeet überwintern. Sorgen Sie für Frostschutz mit Laub, Vlies oder einem KGT Frühbeetaufsatz.
- 4 Saisonverlängerung:**
Um die Anbausaison im Hochbeet zu verlängern, eignet sich z.B. ein KGT Frühbeetaufsatz.
- 5 Schutz vor Schädlingen:**
Schützen Sie Ihre Pflanzen vor Schädlingen. KGT Hochbeete sind bereits mit einem Nagetiergitter gesichert und optional mit einer Schneckenkante geschützt.
- 6 Mischkultur:**
Mit den richtigen Nachbarn im Beet, wachsen Ihre Pflanzen noch besser. Informieren Sie sich darüber, wer gut zusammenpasst.
- 7 Füllung:**
Befüllen Sie das Beet mit verschiedenen Schichten für optimales Wachstum (siehe Grafik unten).
- 8 Pflege:**
Halten Sie Ihr Hochbeet frei von Unkraut und fügen Sie jedes Jahr frischen Kompost hinzu. Herbstlaub z.B. kann hervorragend als Dünger verwendet werden.



Die ideale Hochbeet-Befüllung



- 1** Schicht 1
Grobe Äste, Zweige und Häckselgut
- 2** Schicht 2
Laub, Grünabfälle (Auch Grassoden können hier verwendet werden.)
- 3** Schicht 3
Rohkompost
- 4** Schicht 4
Feinkompost und Mutterboden

Praktisches Zubehör und vielfältige Einrichtungen für KGT Gewächshäuser

Um unsere Premium-Gewächshäuser abzurunden, haben wir genau auf unsere Modelle abgestimmtes Zubehör entwickelt, damit Sie unsere Produkte optimal nutzen können und das Gärtnern doppelt Spaß macht! So können Sie mit Hilfe unserer Pflanzwannen, Tische, Hängeborde oder an Ringhaken aufgehängten Blumenampeln Ihre grüne Pracht auf mehreren Ebenen pflegen.

DAS ZEICHNET UNSER ZUBEHÖR AUS

- ✓ Top Qualität made in Germany
- ✓ Optimal abgestimmt auf die KGT Gewächshausmodelle
- ✓ Große Auswahl an Zubehör und Einrichtungen für eine optimale Nutzung

_Gewächshauseinrichtungen



_Gewächshauszubehör





Werkzeug, Blumentöpfe und Gartenbedarf können z.B. mit einem Regalsystem griffbereit gelagert werden.

So nutzen Sie Ihr Gewächshaus optimal

Ordnung im Gewächshaus ist das A und O, denn so können Sie den vorhandenen Raum optimal nutzen und entspannt gärtnern. Tische und Regalsysteme eignen sich hervorragend, um Werkzeuge und Gartenzubehör übersichtlich zu lagern. Mit Hängeregalen oder Pflanzwannen können Sie gleich auf mehreren Ebenen arbeiten.



UNIVERSAL TISCH

Pressblanker Aluminium Bausatz mit zwei Arbeitsplatten aus Kunststoff
1,21 m breit | 0,64 m tief | 0,80 m hoch

Art.-Nr.: 10109419
EAN: 4260120342145
UVP*: 309,00 €

UNIVERSAL REGALSYSTEM

Pressblanker Aluminium Bausatz mit drei Arbeitsplatten aus Kunststoff
1,10 m breit | 0,35 m tief | 1,0 m hoch

Art.-Nr.: 10109420
EAN: 4260120342152
UVP*: 319,00 €

UNIVERSAL HÄNGEREGAL

Pressblanker Aluminium Bausatz inkl. Befestigungsmaterial, 25 cm tief

Länge 1,00 m	Länge 1,50 m
Art.-Nr.: 10109417	Art.-Nr.: 10109418
EAN: 4260120342121	EAN: 4260120342138
UVP*: 189,00 €	UVP*: 199,00 €



WERKZEUGHALTER

Bestehend aus einer Basis-Stange, Befestigungsmaterial und drei S-Haken
Länge der Stange ca. 1,20 m

Art.-Nr.: 10109441
EAN: 4260120346709
UVP*: 89,00 €



Universal nutzbar und passend für jedes KGT Gewächshaus.

DESIGN-WANNE

Stilvolle und praktische Aufwertung für Ihr Gewächshaus. In zwei Größen erhältlich: 45 cm oder 90 cm Länge

Länge 45 cm	Länge 90 cm
Art.-Nr.: 10109443	Art.-Nr.: 10109444
EAN: 4260120346723	EAN: 4260120346730
UVP*: 119,00 €	UVP*: 139,00 €

Praktische Ordnungshelfer

(Bestellnummern finden Sie auf der folgenden Seite)



HÄNGEBORD

Pressblanke Aluminium-Konstruktion mit weißen Kunststoff-Einlegeplatten, 26 cm tief, seitlich durchgehend

Art.-Nr.: 10109419
EAN: 4260120342145
UVP*: 309,00 €

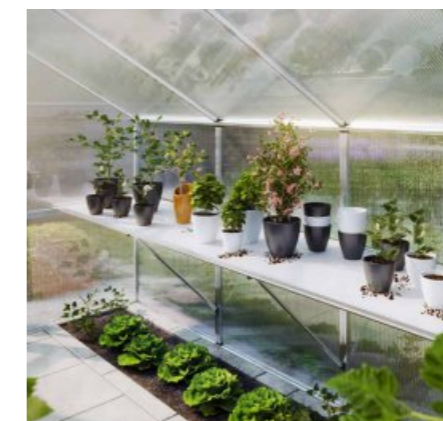

TISCHGESTELL

Pressblanke Aluminium-Konstruktion mit weißen Kunststoff-Einlegeplatten, 63,5 cm tief, seitlich durchgehend

Art.-Nr.: 10109420
EAN: 4260120342152
UVP*: 319,00 €



PFLANZWANNE

Pressblanke Aluminium-Konstruktion mit weißen Kunststoff-Einlegeplatten, 63,5 cm tief, 10 cm hoch, seitlich durchgehend

Art.-Nr.: 10109417
EAN: 4260120342121
UVP*: 189,00 €

Bestellnummern Hängebord, Tischgestell und Pflanzwanne



GEWÄCHSHÄUSER (6 MM)	MODELL	HÄNGEBORD			TISCHGESTELL			PFLANZWANNE		
		ART.-NR.	EAN	UVP/€*	ART.-NR.	EAN	UVP/€*	ART.-NR.	EAN	UVP/€*
Rhodo III	18321000	4260120341933	209,00	18322000	4260120341940	239,00	18323000	4260120341957	329,00	
Rhodo IV	18421000	4260120341766	239,00	18422000	4260120341773	279,00	18423000	4260120341780	379,00	
Callas III	19321000	4260120344880	209,00	19322000	4260120344903	239,00	19323000	4260120344927	329,00	
Callas IV	19421000	4260120344897	239,00	19422000	4260120344910	279,00	19423000	4260120344934	379,00	
Enzian III	20321000	4260120345122	209,00	20322000	4260120345153	239,00	20323000	4260120345184	329,00	
Enzian IV	20421000	4260120345139	239,00	20422000	4260120345160	279,00	20423000	4260120345191	379,00	

GEWÄCHSHÄUSER (10 MM)	MODELL	HÄNGEBORD			TISCHGESTELL			PFLANZWANNE		
		ART.-NR.	EAN	UVP/€*	ART.-NR.	EAN	UVP/€*	ART.-NR.	EAN	UVP/€*
Rose II	11221000	4260120340349	209,00	11222000	4260120340417	239,00	11223000	4260120340486	329,00	
Rose III	11321000	4260120340356	239,00	11322000	4260120340424	279,00	11323000	4260120340493	379,00	
Rose IV	11421000	4260120340363	269,00	11422000	4260120340431	329,00	11423000	4260120340509	449,00	
Orchidee III	12321000	4260120340370	239,00	12322000	4260120340448	279,00	12323000	4260120340516	379,00	
Orchidee IV	12421000	4260120340387	269,00	12422000	4260120340455	329,00	12423000	4260120340523	449,00	
Lilie III	13321000	4260120340394	239,00	13322000	4260120340462	279,00	13323000	4260120340530	379,00	
Lilie IV	13421000	4260120340400	269,00	13422000	4260120340479	329,00	13423000	4260120340547	449,00	
Linea I	16121000	4260120342343	199,00	16122000	4260120342336	229,00	16123000	4260120342350	319,00	
Linea II	16221000	4260120342169	209,00	16222000	4260120342176	239,00	16223000	4260120342183	329,00	

GEWÄCHSHÄUSER (16 MM)	MODELL	HÄNGEBORD			TISCHGESTELL			PFLANZWANNE		
		ART.-NR.	EAN	UVP/€*	ART.-NR.	EAN	UVP/€*	ART.-NR.	EAN	UVP/€*
Iris II	22221000	4260120345573	209,00	22222000	4260120345665	239,00	22223000	4260120345757	329,00	
Iris III	22321000	4260120345580	239,00	22322000	4260120345672	279,00	22323000	4260120345764	379,00	
Iris IV	22421000	4260120345597	269,00	22422000	4260120345689	329,00	22423000	4260120345771	449,00	
Nelke III	23321000	4260120345603	239,00	23322000	4260120345696	279,00	23323000	4260120345788	379,00	
Nelke IV	23421000	4260120345610	269,00	23422000	4260120345702	329,00	23423000	4260120345795	449,00	
Dahlie III	24321000	4260120345627	239,00	24322000	4260120345719	279,00	24323000	4260120345801	379,00	
Dahlie IV	24421000	4260120345634	269,00	24422000	4260120345726	329,00	24423000	4260120345818	449,00	
Santini II small	25121000	4260120345641	199,00	25122000	4260120345733	229,00	25123000	4260120345825	319,00	
Santini II	25221000	4260120345658	209,00	25222000	4260120345740	239,00	25223000	4260120345832	329,00	

PREMIUM GEWÄCHSHÄUSER	MODELL	HÄNGEBORD			TISCHGESTELL			PFLANZWANNE		
		ART.-NR.	EAN	UVP/€*	ART.-NR.	EAN	UVP/€*	ART.-NR.	EAN	UVP/€*
Aptasia III small	26221000	4260120346198	209,00	26222000	4260120346242	239,00	26223000	4260120346297	329,00	
Aptasia III	26321000	4260120346204	239,00	26322000	4260120346259	279,00	26323000	4260120346303	379,00	
Aptasia IV	26421000	4260120346211	269,00	26422000	4260120346266	329,00	26423000	4260120346310	449,00	
Ortasia III	27321000	4260120346228	239,00	27322000	4260120346273	279,00	27323000	4260120346327	379,00	
Ortasia IV	27421000	4260120346235	269,00	27422000	4260120346280	329,00	27423000	4260120346334	449,00	
Galant II	31221000	4260120343319	189,00	31222000	4260120343272	219,00	31223000	4260120344941	329,00	
Galant III	31321000	4260120343494	229,00	31322000	4260120343487	259,00	31323000	4260120344958	379,00	
Galant IV	31421000	4260120343616	259,00	31422000	4260120343609	329,00	31423000	4260120344965	429,00	
Novum II	32221000	4260120343739	189,00	32222000	4260120343722	219,00	32223000	4260120344972	329,00	
Novum III	32321000	4260120343852	229,00	32322000	4260120343845	259,00	32323000	4260120344989	379,00	
Novum IV	32421000	4260120343975	259,00	32422000	4260120343968	329,00	32423000	4260120344996	429,00	



FIRSTVERZIERUNG

Verleihen Sie Ihrem Gewächshaus einen romantischen Look mit einer Firstverzierung im viktorianischen Stil. Die Verzierungen sind für alle Gewächshausmodelle außer Rhodo, Callas und Enzian erhältlich und passgenau gefertigt. Wählen Sie aus insgesamt vier verschiedenen Farben, die exakt mit der Pulverbeschichtung der KGT Gewächshäuser übereinstimmen.

PRODUKT	FARBE	ART.-NR.	EAN	UVP/€*
FIRSTVERZIERUNG TYP II	Pressblank	10109414	4260120341469	609,00
	Moosgrün (RAL 6005)	10109422	4260120342657	609,00
	Tannengrün (RAL 6009)	10109438	4260120346358	609,00
	Anthrazit-grau (DB703)	10109423	4260120342664	609,00
FIRSTVERZIERUNG TYP III	Pressblank	10109415	4260120341476	799,00
	Moosgrün (RAL 6005)	10109424	4260120342671	799,00
	Tannengrün (RAL 6009)	10109439	4260120346365	799,00
	Anthrazit-grau (DB703)	10109425	4260120342688	799,00
FIRSTVERZIERUNG TYP IV	Pressblank	10109416	4260120341483	909,00
	Moosgrün (RAL 6005)	10109426	4260120342695	909,00
	Tannengrün (RAL 6009)	10109440	4260120346372	909,00
	Anthrazit-grau (DB703)	10109427	4260120342701	909,00



Die Farben der Firstverzierung sind genau abgestimmt auf die Farben der KGT Gewächshäuser.



ZUSÄTZLICHES DACHFENSTER

Erweitern Sie die Be- und Entlüftung Ihres Gewächshauses (außer Callas, Enzian und Rhodo) durch ein oder mehrere zusätzliche Dachfenster, lieferbar für verschiedene Modelle in drei verschiedenen Farben. Die Verglasung muss hierbei bauseits aus der vorhandenen Dachplatte zugeschnitten werden. Ein automatischer Fensterheber ist inklusive.

PRODUKT	FARBE	ART.-NR.	EAN	UVP/€*
DACHFENSTER Für 10 mm Gewächshäuser	Pressblank	11205000	4260120340554	209,00
	Moosgrün (RAL 6005)	11205002	4260120341131	259,00
	Anthrazit-grau (DB703)	11205008	4260120342619	259,00
DACHFENSTER Für 16 mm Gewächshäuser	Pressblank	11205003	4260120341445	229,00
	Moosgrün (RAL 6005)	11205004	4260120341452	279,00
	Tannengrün (RAL 6009)	11205010	4260120346341	279,00
	Anthrazit-grau (DB703)	11205009	4260120342626	279,00



AUTOMATISCHER FENSTERHEBER

Rostfrei, Druckkraft 7 kp. Einstellbarer Öffnungs- und Schließpunkt. Nur für Dachflächenfenster geeignet.

Für Gewächshäuser
 Art.-Nr.: 25505700
 EAN: 4260120340561
 UVP*: 55,00 €

Für Frühbeete
 Art.-Nr.: 10109421
 EAN: 4260120342237
 UVP*: 59,00 €

ERSATZZYLINDER

Druckzylinder für automatischen Fensterheber

Art.-Nr.: 25505701
 EAN: 4260120340578
 UVP*: 29,00 €





Fundamentpläne der Gewächshäuser sowie weiteres Zubehör finden Sie online auf www.kgt-gmbh.de



MIN./MAX. THERMOMETER

Zeigt die aktuelle, höchste und tiefste Temperatur an. Mit Drucktaste zur Rückstellung, Kunststoff mit Aluminiumskala, quecksilberfreie Flüssigkeit, hergestellt in Deutschland

Art.-Nr.: 10109435
EAN: 4260120345030
UVP*: 19,99 €



RINGHAKEN

VE= 5 Stück
Ringhaken aus Edelstahl mit Langmutter und Hammerkopfschraube, kann nachträglich eingebaut werden

Art.-Nr.: 25100100
EAN: 4260120340615
UVP*: 19,99 €

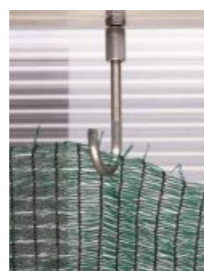

ROHRHAKEN

VE= 5 Stück
Rohrhaken aus Edelstahl mit Langmutter und Hammerkopfschraube, kann nachträglich eingebaut werden

Art.-Nr.: 25100101
EAN: 4260120340622
UVP*: 19,99 €



HAMMERKOPFSCHRAUBEN

VE= 20 Stück
Hammerkopfschrauben aus Edelstahl mit Mutter, kann nachträglich eingebaut werden

Art.-Nr.: 25111300
EAN: 4260120340608
UVP*: 19,99 €



BEFESTIGUNGSSET

Erhältlich für alle 6 mm Gewächshäuser (Rhodo, Callas und Enzian). Bei allen 10 mm und 16 mm Gewächshäusern bereits im Lieferumfang enthalten. Mit dem Befestigungsset kann das Gewächshaus auf einem bauseitigen Fundament befestigt bzw. auf einem Betonfundament aufgedübelt werden (Dübel/Schrauben nicht im Lieferumfang enthalten).

Für alle Größen geeignet.

Art.-Nr.: 99990459
EAN: 4260120344613
UVP*: 39,00 €

Befestigungswinkel

Welcher Gartentyp sind Sie?



Finden Sie heraus, welches Modell zu Ihnen passt mit unserem online Berater!

www.kgt-gmbh.de/gewaechshaus-berater



Lösungsorientierte/r Gartenfreund/in

Auch mit kleinem Garten oder Balkon nutzen Sie jeden Zentimeter für Ihre grüne Leidenschaft. Mit einem Hochbeet gärtnern Sie platzsparend und rückenfreundlich. Kennen Sie schon unsere neue Hochbeetserie ECO-Line? (Seite 49)



Ambitionierter Gartenprofi

Sie kennen sich aus mit dem Gemüseanbau und leben förmlich in Ihrem Gewächshaus. Das nächste Level wartet auf Sie und dafür suchen Sie ein echtes Profi-Gewächshaus, an dem Sie lange Freude haben. Wie wäre es mit dem Modell Dahlie? (Seite 32)



Stilbewusste/r Gartenliebhaber/in

Ihr Garten ist Ihre persönliche Wohlfühlzone – ein Rückzugsort inmitten der Natur. Sie lieben es, im Grünen zu entspannen. Mit einem stilvollen Premium-Gewächshaus (wie z.B. PaviLux S. 38) vereinen Sie Funktionalität und Ästhetik.



ENTDECKEN, LERNEN, INSPIRIEREN

Verknüpfen Sie sich mit uns auf Social Media!

Folgen Sie uns auf Instagram, Facebook, Pinterest, LinkedIn und Youtube für inspirierende Gartenideen, neueste Gewächshaus-Trends und exklusive Einblicke hinter die Kulissen von KGT. Werden Sie Teil unserer wachsenden Gemeinschaft von Hobbygärtnerinnen und -gärtnern und tauchen Sie ein in die digitale Gartenwelt. Lassen Sie sich inspirieren, lernen Sie von Experten und teilen Sie Ihre eigene Gartenreise unter dem Hashtag #kgtmeingarten mit uns!



f Facebook



Instagram



LinkedIn



Youtube

Kundenimpressionen



Schildkrötenunterbau



Rose IV



Rose III



Linea II



Orchidee IV



Rose III



Lilie IV



Orchidee IV



Iris III

Sie haben auch ein schönes Foto für uns von Ihrem Hochbeet oder Gewächshaus? Senden Sie es uns einfach über Facebook oder Instagram. Wir würden uns freuen!



IMPRESSUM

Herausgeber:
KGT Kreative Gartentechnik GmbH
Rudolf-Diesel-Straße 1
26670 Uplengen-Jübberde
Deutschland

Tel.: + 49 4956 4075-0
Fax: + 49 4956 4075-75

Mail: info@kgt-gmbh.de
www.kgt-gmbh.de

Hochwertige KGT-Produkte finden Sie bei Ihrem KGT-Fachhändler.

Gewächshausplaza

Die Gewächshaus-Spezialisten

Ausstellung Niedersachsen (A2 Abfahrt Auetal)

Kapellenweg 4 | 31749 Rehren

Tel. +49 (0) 5152 788 0099

hallo@gewaechshausplaza.de

www.gewaechshausplaza.de



KGT GMBH | RUDOLF-DIESEL-STRASSE 1 | 26670 UPLENGEN-JÜBBERDE

TEL.: + 49 4956 4075-0 | FAX: + 49 4956 4075-75

MAIL: INFO@KGT-GMBH.DE | WWW.KGT-GMBH.DE